



Strai
KJØKKEN
ETB. 1929

ELEMENTOVERSIKT

NOVEMBER 2024

Modelloversikt	4
Oversikt over standardmål og frontstørrelser	13
Oversikt over innredninger	16
Underskap	20
Bygdøy	30
Trollstigen.....	36
Underskap	38
Overskap	39
Skap over kjøll.....	47
Ventilatorskap	48
Vitrineskap ned til benk	49
Høyskap	51
Åpne finerte skap	67
Designskap / Designartikler.....	74
Garderobeskap	79
Bad	85
Tilbehør	92
Omramming	96
Tilbehør	100
Innredning til skuffer og skap	104
Tilleggs-koder	110
Elektrisk / belysning.....	112
Frontoversikt	114
Grep	118



MODELLOVERSIKT

Modell	BAD Scala Plus	BAD Scala	Modellnr. Scala Plus	Modellnr. Scala	Standard tilbehør	Standard skrog	Standard sprosser / glass	Alternativt sprosse
Besseggen, lakkert	B18	A51	956	856	O30	O10	Har ikke fronter m/glass	
Besseggen, beiset	B19	A52	957	857	O31	O10	Har ikke fronter m/glass	
Blindleia, malt NCS-farger	B47	A59	736	837	O60	O10	Klart glass u/sprosser *	Std. spross, X-spross
Blindleia, malt std-farger	B69	A60	735	836	O60	O10	Klart glass u/spross *	Std. spross, X-spross
Bygdøy, Lakkert	B20	A83	966	875	O30	O10	Har ikke fronter m/glass	
Bygdøy, Beiset	A85	A84	967	876	O31	O10	Har ikke fronter m/glass	
Dalen		A86		468	O29	O11	Har ikke fronter m/glass	
Falketiind	B85	A54	958	858	O30	O23	Har ikke fronter m/glass	
Falketiind uten grep	B99	A79	965	873	O30	O23	Har ikke fronter m/glass	
Femunden Liggende	A72	A73	706	866	O27	O11	Har ikke fronter m/glass	
Femunden Stående	A88	A87	708	877	O27	O10	Har ikke fronter m/ glass	
Lindøya, Strai std. farge	A90	A91	752	880	O60	O10	Klart glass u/sprosser *	
Lindøya, NCS farge	A92	A93	753	881	O60	O10	Klart glass u/sprosser *	
Lista, klarlakk	B65	A20	600	805	O30	O10	Klart glass u/sprosser *	
Lista, beiset	B66	A23	601	806	O31	O10	Klart glass u/sprosser *	
Lista, malt NCS-farger	B27	A21	603	808	O60	O10	Klart glass u/sprosser *	
Lista, malt std.farger	B67	A22	602	807	O60	O10	Klart glass u/sprosser *	
Lyngen	B92	A69	705	864	O26	O10	Har ikke fronter m/glass	
Lysefjord NCS farger	B92	A55	692	861	O60	O10	Klart glass u/sprosser *	
Lysefjord std.farger	B89	A69	691	860	O60	O10	Klart glass u/sprosser *	
Nordmarka, Lakkert	A17	A18	737	878	O30	O10	Klart glass u/sprosser *	
Nordmarka, Beiset	A19	A89	738	879	O31	O10	Klart glass u/sprosser *	
Rondane, klarlakk	B55	A30	660	817	O30	O10	Klart glass m/sprosser *	
Rondane, beiset	B56	A31	688	825	O31	O10	Klart glass u/sprosser *	Std. spross, X-spross
Rondane, malt NCS-farger	B28	A32	720	830	O60	O10	Klart glass u/sprosser *	Std. spross, X-spross
Rondane , malt std.farger	B52	A33	722	831	O60	O10	Klart glass u/sprosser *	Std. spross, X-spross
Røst, farger			698	462	O74	O23	Klart glass u/sprosser *	
Røst, hvit			697	461	O14	O11	Klart glass u/sprosser *	
Senja		A73		867	O28	O11	Har ikke fronter m/glass	
Skrog uten front	B29	A63	200	800	O14	O11	Har ikke fronter m/glass	
Svalbard, malt NCS-farger	B59	A65	414	803	O11	O14	Har ikke fronter m/glass	
Svalbard, malt std.farger	B64	A66	415	804	O60	O10	Klart glass u/sprosser *	
Trollstigen	B49	A70	727	865	O78	O10	Har ikke fronter m/glass	
Tromsø, malt std farger		A74		868	O60	O11	Klart glass u/sprosser *	
Vinje, matt klarlakk	B95	A75	744	869	O44	O10	Har ikke fronter m/glass	
Vinje, beiset	B96	A76	745	870	O45	O10	Har ikke fronter m/glass	
Vinje, malt std farger	A77	B97	746	871	O46	O10	Har ikke fronter m/glass	
Vinje, malt NCS-farger	A78	B98	747	872	O46	O10	Har ikke fronter m/glass	
Voss, matt klarlakk	A96	A95	756	755	O30	O10	Har ikke fronter m/glass	
Voss, beiset	A97	A98	758	757	O31	O10	Har ikke fronter m/glass	

* Alternativ glass mot tillegg i pris: Sotet glass + Rilleglass

STRAI STANDARDFARGER

							
Strai Klassisk Hvit Nærmeste veiledende NCS kode: S0500N	Strai Sommersne Nærmeste veiledende NCS kode: 1102-Y10R	Strai Snedråpe Nærmeste veiledende NCS kode: S2002-Y	Strai Teblad Nærmeste veiledende NCS kode: S3010-Y10R	Strai Antwerp Beige Nærmeste veiledende NCS kode: 3105-Y25R	Strai Washed Linen Nærmeste veiledende NCS kode: 2303-Y14R	Strai Kalkgrå Nærmeste veiledende NCS kode: 2903-Y30R	Strai Thoughtful Nærmeste veiledende NCS kode: 3408-Y54R
							
Strai Hvit Te Nærmeste veiledende NCS kode: 1805-Y20R	Strai Humble Yellow Nærmeste veiledende NCS kode: 2008-Y15R	Strai Komfort Grey Nærmeste veiledende NCS kode: 2703-Y19R	Strai Northern Mystic Nærmeste veiledende NCS kode: 6508-G39Y	Strai Olivengrønn Nærmeste veiledende NCS kode: S4005-G50Y	Strai Form Nærmeste veiledende NCS kode: 4605-Y10R	Strai Sophisticated Blue Nærmeste veiledende NCS kode: S8105-R94B	Strai Hipster Brown Nærmeste veiledende NCS kode: 5706-Y10R
							
Strai Rock Sugar Nærmeste veiledende NCS kode: S3020-Y20R	Strai Timian Nærmeste veiledende NCS kode: S6005-G80Y	Strai Dempet Sort Nærmeste veiledende NCS kode: S8500N	Strai St Pauls Blue Nærmeste veiledende NCS kode: 6108-B08G				

⚠ Vær oppmerksom på at samme fargekode kan fremstå forskjellig ut fra type maling, påføringsmetode, glans og underlag.
Ta alltid med en prøve til fargehandel for å scanne nøyaktig NCS kode.

STRAI BEISFARGER OG LAKK - EIK OG ASK

			
Strai Matt, klarlakk	Strai Hvitpigmentert	Strai Mocca	Strai Lys Mocca
			
Strai Malm	Strai Nougat	Strai Vidde	Strai Midnatt
			
Strai Kull	Strai Sort		

TILBEHØRSMODELLER

(Integrerte sider, dekk sider og listverk)

Kjøkken	Bad	Utførelse	Tykkelse dekk-side	Tykkelse sokler
014	C00	Hvit	18 mm	16 mm
026	C15	Lyngen	19 mm	19 mm
027	C17	Femunden	18 - 18,6 mm	18 - 18,6 mm
028	C18	Senja	18 mm	18 mm
029	(tilbys ikke i bad)	Dalen	16 mm	16 mm
030	C04	Eik matt klarlakk	18 mm	19 mm
031	C05	Eik beiset	18 mm	19 mm
060	C01	Malt	18 mm	16 mm
062	C02	Malt eik	18 mm	19 mm
074	(tilbys ikke i bad)	Røst farget	16 mm	16 mm
078	C16	Trollstigen	18 mm	19 mm
044	C19	Ask matt klarlakk	18 mm	18 mm
045	C20	Ask beiset	18 mm	18 mm
046	C21	Ask malt	18 mm	18 mm

SKROGTYPE

Kjøkken	Bad	Utførsel
023	023	Hvit melamin m / eikefarget ABS list
022	022	Mørk grå melamin
010	098	Hvit melamin m / tilnærmet frontfarge
011	099	Hvit melamin

Vi forbeholder oss retten til å forandre produktet etter behov uten forutgående varsel. Alle illustrasjoner er kun retningsgivende.

FASTE UTFØRELSER

FALKETIND

LINOLEUM



*Nærmeste veiledende NCS-kode

GRIPELIST/DETALJER



NATUR, HVITPIGMENTERT

TROLLSTIGEN

BEISET



TROMSØ



FEMUNDEN

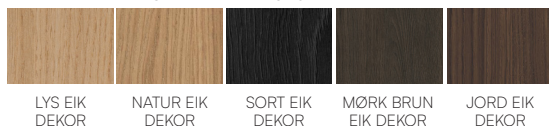

LYNGEN



RØST

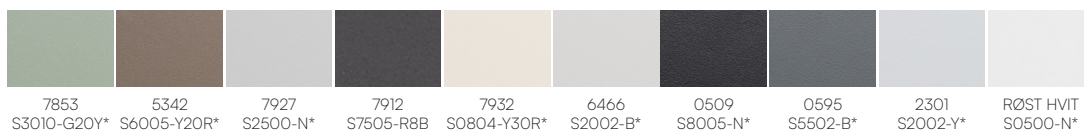

SENJA

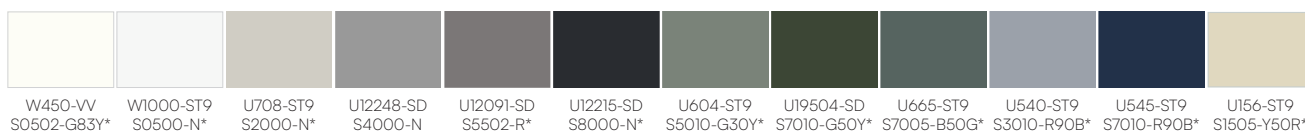

DALEN

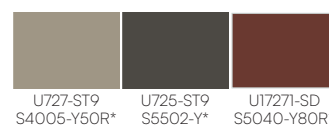
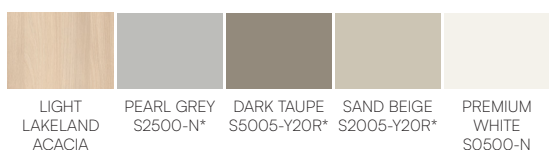

ⓘ Vær oppmerksom på at samme fargekode kan fremstå forskjellig ut fra type maling, påføringsmetode, glans og underlag. Ta alltid med en prøve til fargehandel for å scanne nøyaktig NCS-kode.

MALTE MODELLER



LYNGEN

Front: 19 mm MDF med ABS kantlist. Slett utførelse. Frontfremsiden er malt i nitrogenherdet maling, bakside i melamin fargetilpasset front

Utførelse: Malt, 7 ulike farger

Skrog: Hvit melamin med fargetilpasset kantlist.

Tilvalg: Mørk grå melaminskrog

Fineringsmodell: O26 Lyngen

Helfinerte skap tilbys ikke

Lyngen sort er lagermodell

Lyngen i de andre fargene er bestillingsmodell, 6 uker leveringstid



TROMSØ

Front: 16 mm MDF. Svanemerket

Utførelse: Malt

Skrog: Hvit melamin.

Tilvalg: Mørk grå melaminskrog

Glassdører: Rammedør med klartglass som standard.

Tilvalg: Andre glasstyper

Fineringsmodell: O14 hvit melamin (O60 malt *)

Glassdører: kun i høyde 71,6 cm og 90,8 cm

Integrerte finerte sider er ikke tilgjengelig, standard tilbehørsmodell er O60 malt

Kan ikke tilby:

Fargetilpasset forkantlist.

Fresing av fronter til 2-og 3 deling.

Prosjektmodell

Lagermodell



SVALBARD

Front: 19 mm MDF i slett utførelse

Utførelse: Malt

Skrog: Hvit melamin med fargetilpasset kantlist.

Tilvalg: Mørk grå melaminskrog

Tilvalg: Andre glasstyper

Fineringsmodell: O60 malt

Lagermodell



LYSEFJORD

Front: 19 mm MDF med utfrest fylling

Utførelse: Malt

Skrog: Hvit melamin med fargetilpasset kantlist.

Tilvalg: Mørk grå melaminskrog

Glassdører: Rammedør med klartglass som standard.

Tilvalg: Andre glasstyper

Fineringsmodell: O60 malt

NB! Blindfelt over hvitevarer leveres i modell Svalbard

Lagermodell



LINDØYA

Front: 19 mm MDF med utfrest fylling

Utførelse: Malt

Skrog: Hvit melamin med fargetilpasset kantlist.

Tilvalg: Mørk grå melaminskrog

Glassdører: Rammedør med klartglass som standard.

Tilvalg: Andre glasstyper

Fineringsmodell: O6O malt

Kan ikke tilbys: Fresing av fronter til 2- og 3 deling, 4 skuffers seksjon, mikroskop for benk

Leveringstid: Lagermodell



BLINDLEIA

Front: 19 mm MDF med profil mot fyllingen og rette ytterkanter.

Utførelse: Malt

Skrog: Hvit melamin med fargetilpasset kantlist.

Tilvalg: Mørk grå melaminskrog

Glassdører: MDF glassdør uten sprosse som standard.

Tilvalg: Standard sprosse og X sross i tillegg til andre glasstyper

Fineringsmodell: O6O malt

Lagermodell

LINEOLEUM



FALKETIND

Front: 23,6 mm linoleum med heltre eik kanter/grep og eikefinert bakside (sponkjerne)

Utførelse: Linoleum i 9 farger. Hvitpigmentert eller klarlakkert grep

Skrog: Hvit melamin med tilnærmet eik kantlist.

Tilvalg: Mørk grå melaminskrog

Fineringsmodell: O30 og O31:

Finert eik i stående retning

Standard sokkel og topplist O30 og

O31: Finert eik i liggende retning

Begrensninger: Vinkelhjørne-skap

Tilvalg: Løse dekk sider tykkelse 20 mm kan bestilles i linoleum m/eikekant tilsvarende fronten
Bestillingsmodell, leveringstid 7 uker



FALKETIND UTEN GREP

Front: 23,6mm linoleum med heltre eik kantet og eikefinert bakside (Sponkjerne)

Utførelse: Linoleum i 9 farger. Hvitpigmentert eller klarlakkert grep

Skrog: Hvit melamin med tilnærmet eik kantlist.

Tilvalg: Mørk grå melaminskrog

Fineringsmodell: O30 og O31:

Finert eik i stående retning

Standard sokkel og topplist O30 og

O31: Finert eik i liggende retning

Begrensninger: Vinkelhjørne-skap

Tilvalg: Løse dekk sider tykkelse 20 mm kan bestilles i linoleum m/eikekant tilsvarende fronten
Bestillingsmodell, leveringstid 7 uker

HELTRE / FINÉR

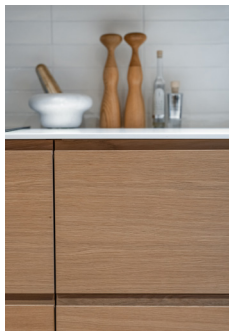

BESSEGGEN

Front: 22 mm finert horisontal eik (sponkjerne).
Børstet front. Heltre eik i grepet

Utførelse: Beis og klarlakk

Skrog: Hvit melamin med fargetilpasset kantlist.

Tilvalg: Mørk grå melaminskrog

Fineringsmodell:

Tilvalg synlige sider i modell 030 og 031:
Finert eik i stående retning (ikke børstet)

Standard sokler og topplister 030 og 031:
Finert eik i liggende retning (ikke børstet)

Begrensninger: Vinkelhjørneskap

Bestillingsmodell, leveringstid 6 uker



TROLLSTIGEN

Front: 19 mm heltre eik lameller, festet med 16 mm mørk grå sponplate bak

Utførelse:

Farge: Sort, klarlakk, Nougat og Mocca. Front kommer ferdig beiset/lakket fra leverandør.

Tilbehøret lakkeres/beises på Strai.

Farge- og strukturforskjeller må forventes pga påføring og underlaget det beises/lakkes på som er forskjellig.

Skrog: Hvit melamin med fargetilpasset kantlist.

Tilvalg: Mørk grå melaminskrog

Tilvalg synlige sider i modell 030 og 031: Finert eik i stående retning

Standard sokler og topplister 030 og 031: Finert eik i liggende retning

NB! Ingen hengslede dører, ingen hjørneløsninger, ingen glassdører, ingen overskap, høyskap, mindre muligheter for tilpasninger på spesialløsninger

Kan ikke benytte oppvaskmaskiner som er dypere enn 56 cm ved benkedybde 60 mm.

Bestillingsmodell, leveringstid 7 uker



RONDANE

Front: 19 mm heltre eik med profilerte kanter og eik finerte fyllinger.

Utførelse: Malt, beis og klarlakk

Skrog: Hvit melamin med fargetilpasset kantlist.

Tilvalg: Mørk grå melaminskrog

Glassdører: Heltre eik glassdør med sprosser i eik og klartglass som standard.

Tilvalg: X pross med tett fylling i eikefiner eller glass i fylling (pristillegg) og H sross i tillegg til andre glasstyper

Fineringsmodell: O60 Malt melamin.

Tilvalg synlige sider i modell 062, 030 og 031: Finert eik i stående retning

Standard sokkel og topplis O60: Malt melamin.

Tilvalg sokler og topplister 062, 030 og 031: Finert eik i liggende retning

Lagermodell



VOSS

Front: 18mm finert eik (sponkjerne), stående tre-retning

Utførelse: Beis og klarlakk

Skrog: Hvit melamin med fargetilpasset kantlist.

Tilvalg: Mørk grå melaminskrog

Glassdører: Ingen glassdør i denne modellen

Fineringsmodell: 030/031 Eik i stående retning på deksider

Standard sokkel og topplis: 030/031 Eik i liggende retning

Lagermodell



BYGDØY

Front: Finært eik med ramme i massiv eik i 25 mm. Stående treretning i fylling (16 mm) på dører og skuffefronter.

Utførelse: Beis og klarlakk

Skrog: Hvit melamina med fargetilpasset kantlist.

Tilvalg: Mørk grå melaminskrog

Fineringsmodell: O30 eik lakkert og O31 eik beiset. Finert eik i stående retning.

Standard sokkel O30 og O31

Finert eik i liggende retning

Utvalg: Høyskap opp til høyde 196,8 cm, 2-skuffers linjeføring (ikke mulighet for 3-delt). Høyskap for hvitevarer uten blendestykke

Begrensninger: Vinkelhjørneskap/ skuff.

Ingen linjeføring hvis du har overskap ved siden av høyskap for hvitevarer

Leveringstid: 7 uker



NORDMARKA

Front: 19mm heltre eik ramme og eik finert fylling

Utførelse: Beis og klarlakk

Skrog: Hvit melamin med fargetilpasset kantlist

Tilvalg: Mørk grå melaminskrog

Glassdører: Rammedør med klartglass som standard

Tilvalg: Andre glasstyper

Fineringsmodell: beis og klarlakk

Kan ikke tilbys: Fresing av fronter til 2- og 3 deling, 4 skuffers seksjon, mikroskop for benk

Leveringstid: Lagermodell



LISTA

Front: 19 mm finert horisontal eik (sponkjerne). Børstet front

Utførelse: Malt/beis og klarlakk

Skrog: Hvit melamin med fargetilpasset kantlist.

Tilvalg: Mørk grå melaminskrog

Glassdører: Rammedør i eik med klartglass som standard.

Tilvalg: Andre glasstyper

Fineringsmodell: O60 Malt melamin.

Tilvalg synlige sider i modell O62, O30 og O31: Finert eik i stående retning (ikke børstet)

Standard sokkel og topplist O60: Malt melamin.

Tilvalg sokler og topplister O62, O30 og O31: Finert eik i liggende retning (ikke børstet)

NB! Glassdører kun i høyde 71,6 cm og 90,8 cm

Lagermodell



VINJE

Front: 18mm finert ask (sponkjerne), stående tre-retning

Utførelse: Malt/beis og klarlakk

Skrog: Hvit melamin med fargetilpasset kantlist.

Tilvalg: Mørk grå melaminskrog

Glassdører: Ingen glassdør i denne modellen

Fineringsmodell: O46 Ask malt, O45

Ask beiset, O44 Ask matt klarlakk.

Finert ask i stående retning

Standard sokkel og topplist: O46 Ask malt, O45

Ask beiset, O44 Ask matt klarlakk. Finert Ask i liggende retning.

Lyslist og gesimslist ikke tilgjengelig

NB! Alle fronter har stående treretning.

Lagermodell

MELAMIN/MIKROLAMINAT



FEMUNDEN

Front: 18 - 18,6 mm melaminfront (sponkjerner) med treimitert mønster i stående eller liggende treretning

Skrog: Hvit melamin med fargetilpasset kantlist.

Tilvalg: Mørk grå melaminskrog.

Fineringsmodell: O27 Femunden, Stående treretning.

Standard sokkel og topplist: O27

Femunden. Liggende treretning

Lagermodell



DALEN

Front: 16 mm melaminbelagt spon i slett utførelse. Svanemerket

Skrog: Hvit melamin.

Tilvalg: Mørk grå melaminskrog

Fineringsmodell: O14 hvit melamin (*O29 Dalen)

* Integrerte finerte sider er ikke tilgjengelig.

Standard tilbehør er O29 Dalen

Kan ikke tilby 2- og 3-delte dører med frest beslag

Lagermodell på farge Premium White

Leveringstid: 5 uker på øvrige farger

HØYTRYKKSAMINAT

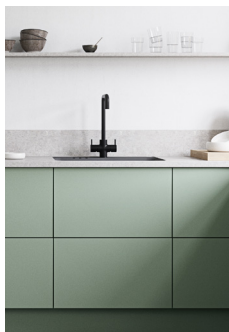

SENJA

Front: 18 mm høytrykkslaminat. Svanemerket

Skrog: Hvit melamin.

Tilvalg: Mørk grå melaminskrog

Fineringsmodell: O28 Senja

Dekksider / foringer / hylleplater har max lengde på 2450mm

Tilbys ikke: Integrerte finerte sider er ikke tilgjengelig, helfinerte skap, hjørneskuff, skuffetype scala pluss

Bestillingsmodell, 5 uker leveringstid,



RØST

Front: 16 mm høytrykkslaminat med underlimte klarlakkerte eikelister. Svanemerket

Skrog: Hvit melamin. Hvit melamin m/eikfarget ABS list til farget Røst

Tilvalg: Mørk grå melaminskrog

Glassdører: Rammedør med klartglass som standard.

Tilvalg: Andre glasstyper

Fineringsmodell: O74 Røst farget

Kan ikke tilby 2- og 3-delte dører med frest beslag

Helfinerte skap tilbys ikke

Hvit Røst er lagermodell.

Røst i farget utførelse er bestillingsmodell,

8 uker leveringstid



OVERSIKT OVER STANDARDMÅL OG FRONTSTØRRELSER

Målskisser underviser en oversikt over hvilke skaphøyder vi har og hvilke fronthøyder du kan velge mellom i kjøkken og bad. Tallen på dørene angir fronthøyden i cm.

HØYSKAP

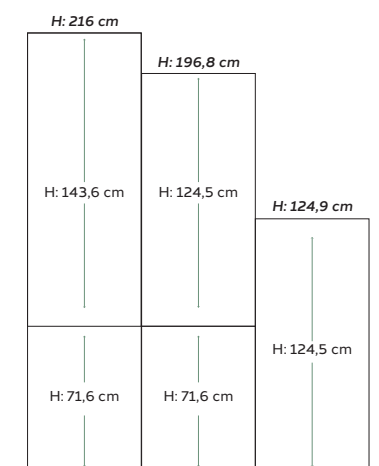

BENKESKAP

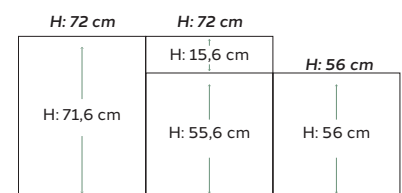

SKUFFEINDELING

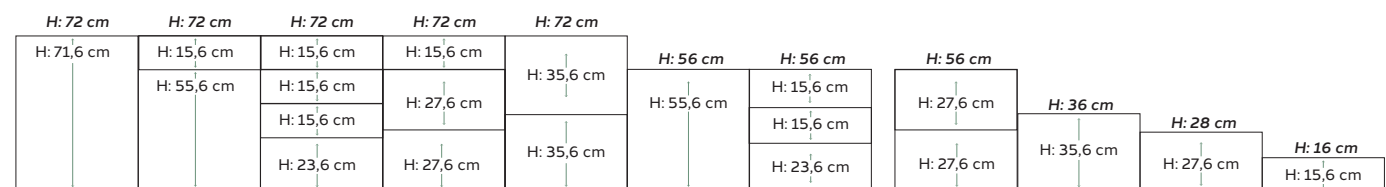

SEKSJONER FOR INNEBYGGING AV ELEKTRISKE PRODUKTER



* 7,7 cm front er blendefront, og 11,4 cm i bunn kan tilbys som skuff og blendefront.

OVERSKAP

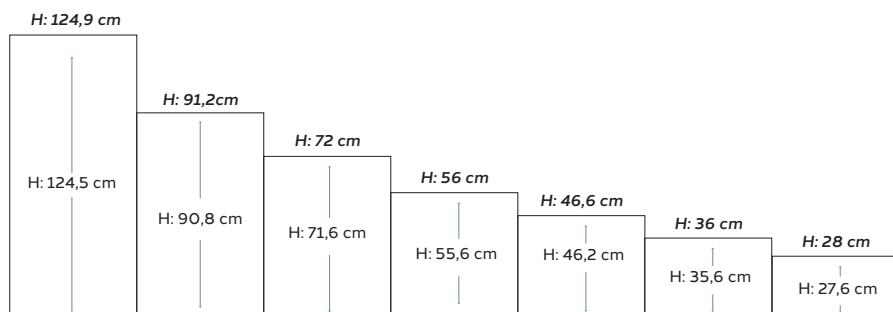

* Sidehengslet dør ned til og med høyde 36cm, høyder under dette kan ikke sidehengsles men må topphengsles.

VITRINESKAP NED TIL BENK

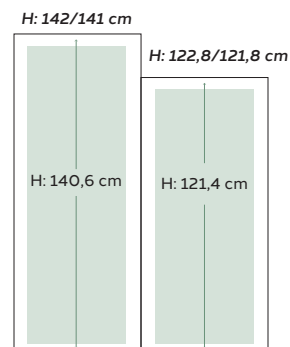

BAD

SPEILSKAP

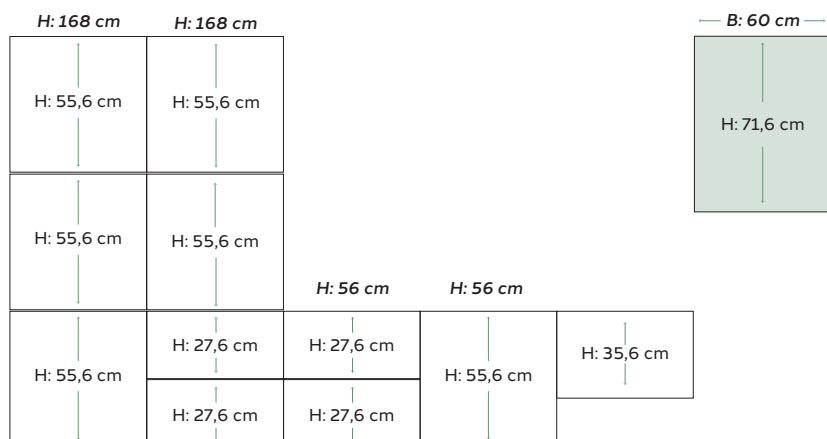

OVERSIKT OVER TOTALMÅL INKLUDERT SOKKEL OG TOPPLIST

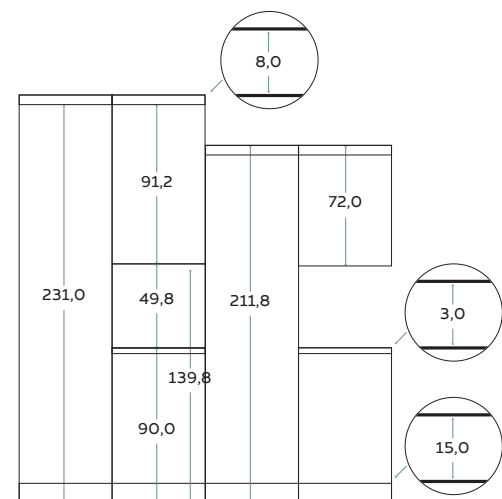

SKUFFER MED UTSPARING FOR VANNLÅS

Bad

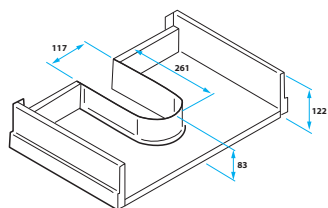

Skuffedybde 35 cm
Avvik på mål er ikke mulig.

Kjøkken

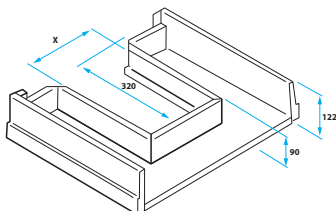

Skuffedybde 45 cm.
Avvik på mål er ikke mulig.

Utsparingsbredde

Skrogbredde	X
60 cm	21,6 cm
80 cm	41,6 cm

DYBDER

Skrog

Høyskap: dybde 56,5 cm

Benkeskap: dybde 56,5 cm

Overskap: dybde 31,5 cm

Bad: dybde 43 cm

XL-seksjon: dybde 56,5 cm på skrog + ramme bak som skjøtes til ved montering som er 10 cm

* dybde på skrog må være 2,5 cm dypere enn skuffen.
(unntak skrog i d: 31,5 cm)

* dybde på skrog til skuffeseksjon m/ innvendig bakke må være 3,5cm dypere enn innvendig bakke

Skuffer

60 cm (XL skuff)

50 cm (standard skuff til benkedybde

45 cm

40 cm

35 cm (standard skuff til bad)

30 cm

Høyde på skuffer: 9 cm og 19 cm.

OVERSIKT OVER INNREDNINGER

HØYSKAPSUTTREKK



MATSKAP MED HØYSKAPS-UTTREKK

— til skap bredde 40 cm

Dispensa VVS med 5 hyller

Leverandør: Kesseböhmer

Vektbelastning: maks 18 kg per hylle og maks 120 kg totalt



MATSKAP MED DØRINNREDNING

— til skap bredde 60 cm

Dispensa Tandem side med 5 hyller

Leverandør: Kesseböhmer

Vektbelastning: maks 4 kg per hylle og maks 25 kg totalt.



MATSKAP MED DOBBELT HØYSKAPS-UTTREKK

— til skap bredde 50 og 60 cm

Dispensa Tandem — 5 små og 5 store hyller

Leverandør: Kesseböhmer

Vektbelastning:

50 cm bredde: maks 3,5 kg per hylle festet på dør og maks 8 kg per hylle i skrog, maks 70 kg totalt

60 cm bredde: maks 4 kg per hylle festet på dør og maks 10 kg per hylle i skrog, maks 85 kg totalt



KOSTESKAPS-INNREDNING

— til skap bredde 40 cm

Slangeholder: høyde 68 cm x bredde 33,5 cm x dybde 60 cm i stål

Leverandør: HT Bendix

Monteres i hengsleside i skroget.



KOSTESKAPS-INNREDNING

— til skap bredde 50 og 60 cm

Uttrekk: høyde 120 cm x bredde 35 cm x dybde 50 cm

Leverandør: Pelly

Vektbelastning: maks 30 kg

Monteres i hengsleside i skroget

HJØRNEBENK



HJØRNEBENK M/ ½ TRÅDKARUSELL

Dør bredde 49,6 cm

½ karusell 890 sølv

Leverandør: Pelly

Leveres ned 2 hyller og 1 stang for bunn/toppmontasje.

Stolpen er justerbar i høyden fra 630 — 710 mm. Diameter 850 mm.



HJØRNEBENK M/ ½ KARUSELL FLOW ANTRASITT

Dør bredde 49,6 cm

Utsvingbar karusell Flow antrasitt

Leverandør: Pelly

Vektbelastning: maks 18 kg per hylle.



HJØRNEBENK M/ LEMANS FULLUTSVING KARUSELL

Dør bredde 49,6 cm

Lemans 50 Antrasitt

Leverandør: Kesseböhmer

Vektbelastning: maks 20 kg per hylle.



HJØRNEBENK M/ LEMANS FULLUTSVING KARUSELL

Dør bredde 59,6 cm

Lemans 60 Antrasitt

Leverandør: Kesseböhmer

Vektbelastning: maks 25 kg per hylle



VINKELHJØRNE 90 X 900 CM M/ KARUSELL MED TETT BUNN

3/4- Karusell solid base med hvit trebunn

Leverandør: Pelly

Vektbelastning: maks 18 kg per hylle

HJØRNEBENK



VINKELHJØRNEBENK 90 X 90 M/TRÅDKARUSELL

3/4- Karusell compact basic, Sølvfarge

Leverandør: Pelly

Vektbelastning: maks 15 kg per hylle



VINKELHJØRNEBENK 90 X 90 M/KARUSELL UTEN MIDTSTOLPE

3/4- Karusell 785 antracite — **Leverandør:** Pelly

Vektbelastning: maks 25 kg per hylle

ANDRE INNREDNINGER



HÅNDKLEUTTREKK

Håndleholder med 3 armer

Leverandør: Pelly



MIKSMASTERBESLAG

Hev/senk beslag

Leverandør: Kesseböhmer

Vektbelastning: maks 8 kg

ANDRE INNREDNINGER



UTTREKKSBOARD

Uttreksplate bøk i farge hvit

Leverandør: HT-Bendix

Mål: bredde 52 x dybde 80 cm — til 60 cm bredt skap.

Vektbelastning: max 10 kg



UTTREKKSHYLLE 60CM M/ BESLAG

Uttreksplate m/ topplate i Femunden lys eik dekor

Leverandør: Blum skinnesystem med låsemekanisme.

Topplaten produseres på Strai Mål: bredde 54,2 x dybde 48cm

Vektbelastning: max 40kg



STRYKEBRETT

Uttrekk til strykebrett

Leverandør: Pelly

Passer skap bredde 40 og 50 cm

Vektbelastning: max 10kg.



KILDESORTERING FOR 60 CM SKUFF

Ramme til skuff minimum høyde 35,6 cm - skuffedybde 45 cm

Inneholder: Ramme, 2 stk. søppelbøtte 13l, 1 stk. søppelbøtte 2,8l, bøtte til bioavfall 13l, 2 stk. lokk til sortering av poser og avdeler i bioavfallbøtten

Vektbelastning: maks 40 kg



KILDESORTERING FOR 80 CM SKUFF

Ramme til skuff minimum høyde 35,6 cm - skuffedybde 45 cm

Inneholder: Ramme, 3 stk. søppelbøtte 13l, 2 stk. søppelbøtte 2,8l, bøtte til bioavfall 13l, 2 stk. lokk til sortering av poser og avdeler i bioavfallbøtten

Vektbelastning: maks 40kg

UNDERSKAP

OPPVASKSKAP



Frontmål	OB045007	Oppvaskskap 45 cm m/dør for firkantvask *
	OB050007	Oppvaskskap 50 cm m/dør for firkantvask *
	OB060007	Oppvaskskap 60 cm m/dør for firkantvask *

H: 716

*Øverste hengsle senket 24,6 cm



H: 156	OB050001	Oppvaskskap 50 cm m/dør+blindfelt
H: 556	OB060001	Oppvaskskap 60 cm m/dør+blindfelt



H: 716	OB060008	Oppvaskskap 60 cm m/2 dører for firkant vask Øverste hengsle senket 24,6 cm
	OB060010	Oppvaskskap 60 cm m/2 dører
	OB070009	Oppvaskskap 70 cm m/2dører * **
	OB080009	Oppvaskskap 80 cm m/2 dører**
	OB090009	Oppvaskskap 90 cm m/2 dører**
	OB100009	Oppvaskskap 100 cm m/2 dører**

* Ved 70 cm bredde leveres 40+30 cm dør.

** Leveres ikke med Tip On.



H: 156	OB060220	Oppvaskskap 60 cm m/2 skuffer+blindfront (1 hel og 1 skuff m/utsparing for rør)
H: 276	OB080220	Oppvaskskap 80 cm m/2 skuffer d: 45 cm+blindfront m/utsparing for rør

H: 276

Øverste skuff m/utsparing:

Husk å kontrollere plassering av vann og avløpsrør.



H: 156	OB060930	Oppvaskskap 60 cm m/3D front og kildesortering (skuff d: 45 cm)
H: 276	OB080930	Oppvaskskap 80 cm m/3D front og kildesortering (skuff d: 45 cm)

H: 276

Leveres ikke med tipmatic



H: 356	OB060940	Oppvaskskap 60 cm m/2D front og kildesortering (skuff d: 45 cm)
H: 356	OB080940	Oppvaskskap 80 cm m/2D front og kildesortering (skuff d: 45 cm)

H: 356

Leveres ikke med tipmatic



Frontmål	OB060921	Oppvaskskap 60 cm m/kildesortering nederst og påmontert front. Skuffedybde: 45 cm
----------	-----------------	--

H: 716

Leveres ikke med tipmatic

Alle oppvaskskap med dører leveres med aluminiumsplate i bunn.

UNDERSKAP

BENKESKAP



Frontmål

H: 716

SK020001	Benkeskap 20 cm m/dør
SK030001	Benkeskap 30 cm m/dør
SK040001	Benkeskap 40 cm m/dør
SK045001	Benkeskap 45 cm m/dør
SK050001	Benkeskap 50 cm m/dør
SK060001	Benkeskap 60 cm m/dør

Leveres med en flyttbar hylle innvendig.



H: 716

SK020001A	Benkeskap 20 cm m/dør d: 31,5 cm
SK030001A	Benkeskap 30 cm m/dør d: 31,5 cm
SK040001A	Benkeskap 40 cm m/dør d: 31,5 cm
SK045001A	Benkeskap 45 cm m/dør d: 31,5 cm
SK050001A	Benkeskap 50 cm m/dør d: 31,5 cm
SK060001A	Benkeskap 60 cm m/dør d: 31,5 cm

Leveres med to flyttbare hyller.

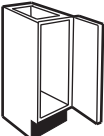

H: 716

SK020011	Brettskap 20 cm (uten innredning) *
SK030011	Brettskap 30 cm (uten innredning)

* Leveres ikke med Tip-on.



H: 716

SK060010	Benkeskap 60 cm m/2 dører
SK070001	Benkeskap 70 cm m/2 dører *
SK080001	Benkeskap 80 cm m/2 dører
SK090001	Benkeskap 90 cm m/2 dører
SK100001	Benkeskap 100 cm m/2 dører

Leveres med en flyttbar hylle innvendig. * Ved 70 cm bredde leveres 40+30 cm dør.



H: 716

SK060010A	Benkeskap 60 cm m/2 dører d: 31,5 cm
SK070001A	Benkeskap 70 cm m/2 dører d: 31,5 cm
SK080001A	Benkeskap 80 cm m/2 dører d: 31,5 cm
SK090001A	Benkeskap 90 cm m/2 dører d: 31,5 cm
SK100001A	Benkeskap 100 cm m/2 dører d: 31,5 cm

Leveres med to flyttbare hyller.



H: 156
H: 556

SK030202	Benkeskap 30 cm m/dør+skuff
SK040202	Benkeskap 40 cm m/dør+skuff
SK050202	Benkeskap 50 cm m/dør+skuff
SK060202	Benkeskap 60 cm m/dør+skuff

Leveres med en flyttbar hylle innvendig.

Underskap



Frontmål
H: 156
H: 556

SK080202 Benkeskap 80 cm m/2 dører+1 skuff

Leveres med en flyttbar hylle.
Leveres ikke med tip-on

SKUFFESEKSJONER

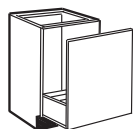

H: 716

SK030005 Benkeskap 30 cm m/skuff og påmontert front h: 72 cm

SK040005 Benkeskap 40 cm m/skuff og påmontert front h: 72 cm

SK050005 Benkeskap 50 cm m/skuff og påmontert front h: 72 cm

SK060005 Benkeskap 60 cm m/skuff og påmontert front h: 72 cm

Leveres ikke med tipmatic

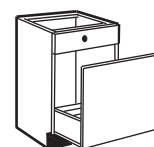

H: 156
H: 556

SK030204 Benkeskap 30 cm m/2 skuffer (front h: 55,6 + 15,6 cm skuff)

SK040204 Benkeskap 40 cm m/2 skuffer (front h: 55,6 + 15,6 cm skuff)

SK050204 Benkeskap 50 cm m/2 skuffer (front h: 55,6 + 15,6 cm skuff)

SK060204 Benkeskap 60 cm m/2 skuffer (front h: 55,6 + 15,6 cm skuff)



H: 156
H: 156
H: 156
H: 236

SS030204 Skuffeseksjon 30 cm m/4 skuffer (1+3)

SS040204 Skuffeseksjon 40 cm m/4 skuffer (1+3)

SS050204 Skuffeseksjon 50 cm m/4 skuffer (1+3)

SS060204 Skuffeseksjon 60 cm m/4 skuffer (1+3)

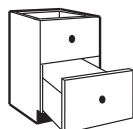

H: 356
H: 356

KO030204 Kolonialeksjon 30 cm m/2 skuffer

KO040204 Kolonialeksjon 40 cm m/2 skuffer

KO050204 Kolonialeksjon 50 cm m/2 skuffer

KO060204 Kolonialeksjon 60 cm m/2 skuffer

KO080204 Kolonialeksjon 80 cm m/2 skuffer

KO090204 Kolonialeksjon 90 cm m/2 skuffer

KO100204 Kolonialeksjon 100 cm m/2 skuffer

KO040201 Kolonialeksjon 40 cm m/3 skuffer

KO050201 Kolonialeksjon 50 cm m/3 skuffer

KO060201 Kolonialeksjon 60 cm m/3 skuffer

KO080201 Kolonialeksjon 80 cm m/3 skuffer

KO090201 Kolonialeksjon 90 cm m/3 skuffer

KO040201A Kolonialeksjon 40 cm m/3 skuffer d: 31,5 cm

KO050201A Kolonialeksjon 50 cm m/3 skuffer d: 31,5 cm

KO060201A Kolonialeksjon 60 cm m/3 skuffer d: 31,5 cm

KO080201A Kolonialeksjon 80 cm m/3 skuffer d: 31,5 cm

KO090201A Kolonialeksjon 90 cm m/3 skuffer d: 31,5 cm



H: 156
H: 276
H: 276

XL SEKSJONER



Frontmål

H: 156
H: 156
H: 156
H: 236

XL030404	Skuffeseksjon 30 cm m/4 XL skuffer (1+3)
XL040404	Skuffeseksjon 40 cm m/4 XL skuffer (1+3)
XL050404	Skuffeseksjon 50 cm m/4 XL skuffer (1+3)
XL060404	Skuffeseksjon 60 cm m/4 XL skuffer (1+3)

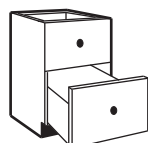

H: 356
H: 356

XL030204	Kolonialseksjon 30 cm m/2 XL skuffer
XL040204	Kolonialseksjon 40 cm m/2 XL skuffer
XL050204	Kolonialseksjon 50 cm m/2 XL skuffer
XL060204	Kolonialseksjon 60 cm m/2 XL skuffer
XL080204	Kolonialseksjon 80 cm m/2 XL skuffer
XL090204	Kolonialseksjon 90 cm m/2 XL skuffer
XL100204	Kolonialseksjon 100 cm m/2 XL skuffer



H: 156
H: 276
H: 276

XL040201	Kolonialseksjon 40 cm m/3 XL skuffer
XL050201	Kolonialseksjon 50 cm m/3 XL skuffer
XL060201	Kolonialseksjon 60 cm m/3 XL skuffer
XL080201	Kolonialseksjon 80 cm m/3 XL skuffer
XL090201	Kolonialseksjon 90 cm m/3 XL skuffer

Alle XL-seksjoner leveres som skrog i dybde 56,5 cm med en løs ramme på 10 cm som ettermonteres. Den totale dybden blir 66,5 cm.

Leveres ikke med integrert finert side. Benytt utenpåliggende dekkside på 87x68,7 cm ved fri ende.

SEKSJONER FOR INNBYGGING AV ELEKTRISKE PRODUKTER

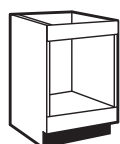

H: 77
H: 77

DK060006 Komfyrseksjon 60 cm for induksjonstopp*

* Leveres med 2 fronter i h. 7,7cm, der den ene er festet i bunn som blendet front og den andre leveres løst for tilpassing mot stekeovnen.



H: 114
H: 236





DK060201 Komfyrseksjon 60 cm m/skuff. NB: skroget har ikke fast bunn under skuff

DK060001 Komfyrseksjon 60 cm m/klaff

SM060246 Mikroseksjon 60 cm, benk m/23,6 cm skuff og foring i topp

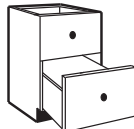
114 foring
medsendes

SEKSJONER FOR PLATETOPPER OG BENKEVENTILASJON

	Frontmål	KO060223	Kolonialseksjon 60 cm m/2 skuffer og blindfelt for induksjon/platetopp
	H: 156	KO080223	Kolonialseksjon 80 cm m/2 skuffer og blindfelt for induksjon/platetopp
	H: 276	KO090223	Kolonialseksjon 90 cm m/2 skuffer og blindfelt for induksjon/platetopp
<i>* Leveres med luftegitter for sokkel</i>			
	H: 356	KO060224	Kolonialseksjon 60 cm m/2 skuffer for induksjon/platetopp
	H: 356	KO080224	Kolonialseksjon 80 cm m/2 skuffer for induksjon/platetopp
	H: 356	KO090224	Kolonialseksjon 90 cm m/2 skuffer for induksjon/platetopp
	H: 356	KO100224	Kolonialseksjon 100 cm m/2 skuffer for induksjon/platetopp
<i>* Leveres med luftegitter for sokkel</i>			
	H: 156	KO060225	Kolonialseksjon 60 cm m/2 skuffer og blindfelt for Bora basic benkeventilator m/kullfilter
	H: 276	KO080225	Kolonialseksjon 80 cm m/2 skuffer og blindfelt for Bora basic benkeventilator m/kullfilter
	H: 276	KO090225	Kolonialseksjon 90 cm m/2 skuffer og blindfelt for Bora basic benkeventilator m/kullfilter
<i>* Leveres med luftegitter for sokkel</i>			
	H: 356	KO060236	Kolonialseksjon 60 cm m/2 skuffer for Bora basic benkeventilator m/kullfilter
	H: 356	KO080226	Kolonialseksjon 80 cm m/2 skuffer for Bora basic benkeventilator m/kullfilter
	H: 356	KO090226	Kolonialseksjon 90 cm m/2 skuffer for Bora basic benkeventilator m/kullfilter
	H: 356	KO100226	Kolonialseksjon 100 cm m/2 skuffer for Bora basic benkeventilator m/kullfilter
<i>* Leveres med luftegitter for sokkel</i>			
	H: 156	KO060227	Kolonialseksjon 60 cm m/2 skuffer og blindfelt for platetopp m/benkeventilator for utluft
	H: 276	KO080227	Kolonialseksjon 80 cm m/2 skuffer og blindfelt for platetopp m/benkeventilator for utluft
	H: 276	KO090227	Kolonialseksjon 90 cm m/2 skuffer og blindfelt for platetopp m/benkeventilator for utluft
	H: 356	KO060228	Kolonialseksjon 60 cm m/2 skuffer for platetopp m/benkeventilator.
	H: 356	KO080228	Kolonialseksjon 80 cm m/2 skuffer for platetopp m/benkeventilator.
	H: 356	KO090228	Kolonialseksjon 90 cm m/2 skuffer for platetopp m/benkeventilator.
	H: 356	KO100228	Kolonialseksjon 100 cm m/2 skuffer for platetopp m/benkeventilator.

Underskap

- Seksjoner med kullfilter leveres med skuffedybde 50 cm som standard.
- Seksjoner for utluft leveres med skuffedybde 35 cm som standard.

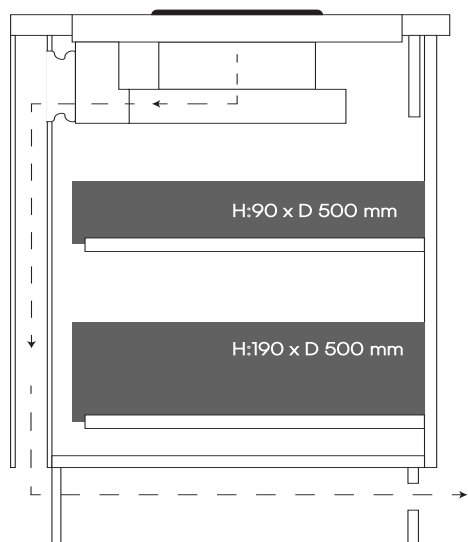

Standard seksjon for kullfilter (Bora)

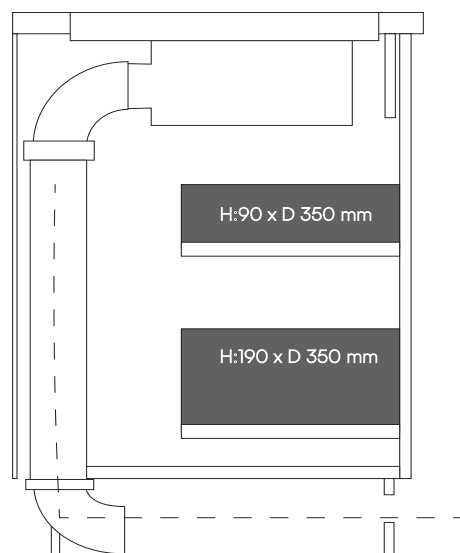

Standard seksjon for benkeventilator - utluft

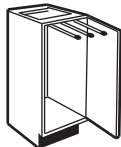
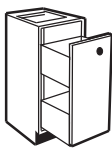
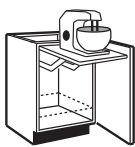

SEKSJONER MED INNREDNING

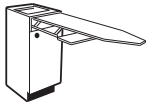
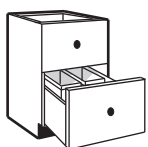
	Frontmål	HH020001	Håndkleskap 20 cm *Leveres ikke med Tip On.
	H: 716	HH030001	Håndkleskap 30 cm
<i>Håndkleholder m/3 armer er inkludert.</i>			
	H: 716	SK020022	Benkeskap 20 cm m/uttrekkbar dør og 2 skuffer
		SK030022	Benkeskap 30 cm m/uttrekkbar dør og 2 skuffer
		SK040022	Benkeskap 40 cm m/uttrekkbar dør og 2 skuffer
		SK050022	Benkeskap 50 cm m/uttrekkbar dør og 2 skuffer
		SK060022	Benkeskap 60 cm m/uttrekkbar dør og 2 skuffer
<i>Leveres ikke med Tipmatic Høy skuff i topp og lav skuff i bunn</i>			
	H: 716	MX040001	Miksmasterskap 40 cm m/dør
		MX050001	Miksmasterskap 50 cm m/dør
		MX060001	Miksmasterskap 60 cm m/dør
<i>Leveres med fjærbelastet heve-/senkestativ. Uttreksbakke for montering i bunn kan kjøpes som tillegg. Bakke kan ikke benyttes når skapet står inntil vegg på hengslesiden. Fri høyde 340 mm. Leveres med 1250 nullutsprang hengsle.</i>			
	H: 156 H: 556	SK060012	Benkeskap 60 cm m/uttrekksbord
		SS060226	Skuffeseksjon 60 cm m/uttrekksbord+skuffer *
		KO060226	Kolonialseksjon 60 cm m/uttrekksbord+ 2 skuffer
<i>Med uttrekkbar bordplate. * Med skuffer isteden for dør, 2 normale + 1 høy. Ikke Tip On på uttrekk.</i>			
	H: 156 H: 556	SB040002	Strykebrettsskap 40 cm m/dør
		SB050002	Strykebrettsskap 50 cm m/dør
		SS040216	Skuffeseksjon 40 cm m/strykebrett+skuffer
		SS050216	Skuffeseksjon 50 cm m/strykebrett+skuffer
		KO040222	Kolonialseksjon 40 cm m/2 skuffer og strykebrett
KO050222	Kolonialseksjon 50 cm m/2 skuffer og strykebrett		
<i>Med sammenleggbart strykebrett som i skuff. Ikke Tip On på uttrekk.</i>			
	H: 356	KO060902	Kolonialseksjon 60 cm m/2 skuffer og kildesortering i nederste skuff
		KO060903	Kolonialseksjon 60 cm m/2 skuffer og kildesortering i øverste skuff
	H: 356	KO080902	Kolonialseksjon 80 cm m/2 skuffer og kildesortering i nederste skuff
		KO080903	Kolonialseksjon 80 cm m/2 skuffer og kildesortering i øverste skuff
<i>Leveres med 2 høye skuffer, hvorav en med kildesortering NB!! Kolonialseksjonene med kildesortering kan ikke benyttes til skap m/vask over - da må det benyttes Oppvaskskap!</i>			

HJØRNEBENKER



Frontmål

H: 716

HB090001H Vinkelhjørnebenk 90 × 90 cm m/hylle H**HB090001V** Vinkelhjørnebenk 90 × 90 cm m/hylle V

Skapet leveres i 3 deler. Ved bestilling oppgi retning, høyre el. venstre.
Hengsleretning følger skapretning.



H: 716

HB090011H Vinkelhjørnebenk 90 × 90 cm m/karusell med tett bunn H**HB090011V** Vinkelhjørnebenk 90 × 90 cm m/karusell med tett bunn V**HB090012H** Vinkelhjørnebenk 90 × 90 cm m/trådkarusell H**HB090012V** Vinkelhjørnebenk 90 × 90 cm m/trådkarusell V hylle**HB090014H** Vinkelhjørnebenk 90 × 90 cm m/karusell u/midstolpe H**HB090014V** Vinkelhjørnebenk 90 × 90 cm m/karusell u/midstolpe V

Skapet leveres i 3 deler. Ved bestilling oppgi retning, høyre el. venstre.
Hengsleretning følger skapretning.

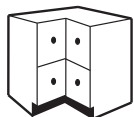

H: 356

H: 356

HB100242 Vinkelhjørnebenk 100 × 100 cm m/2 skuffer**HB110242** Vinkelhjørnebenk 110 × 110 cm m/2 skuffer

Må ha seksjon på begge sider. Tipmatic ikke mulig.
Bruk foring ved plassering ved komfyr! Kun intivo skuffer

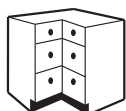

H: 156

H: 276

H: 276

HB100243 Vinkelhjørnebenk 100 × 100 cm m/3 skuffer**HB110243** Vinkelhjørnebenk 110 × 110 cm m/3 skuffer

Må ha seksjon på begge sider. Tipmatic ikke mulig.
Bruk foring ved plassering ved komfyr! Kun intivo skuffer

Vi anbefaler foring på minimum 1 cm bredde på hver side av seksjonen dersom fronten er tykkere enn 2 cm



H: 716

HB100005 Hjørnebenk 100 × 60 cm m/40 cm dør**HB100006** Hjørnebenk 100 × 60 cm m/50 cm dør**HB100007** Hjørnebenk 100 × 60 cm m/60 cm dør

Byggemål fra hjørnet: minst 100 cm m/dør 40 cm, minst 110 cm m/dør 50 cm, minst 120 cm m/dør 60 cm. Må trekkes ut minst 7 cm ekstra hvis komfyr er plassert mot hjørnebenken.
Bør også ha løs side mot komfyr.









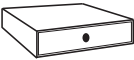

H: 716

HB100116	Hjørnebenk 100 × 60 cm m/ std.1/2 trådkarusell.
HB100517	Hjørnebenk 100 × 60 cm m/½ karusell Flow antrasitt*
HB1005173D	Hjørnebenk 100 × 60 cm m/½ karusell Flow antrasitt 3-delt dør*
HB100616H	Hjørnebenk 100 × 60 cm (50 cm dør) m/LeMans fullutsving-karusell m/rail høyre*
HB100616H3D	Hjørnebenk 100 × 60 cm (50 cm 3-delt dør) m/LeMans fullutsving-karusell m/rail høyre*
HB100616V	Hjørnebenk 100 × 60 cm (50 cm dør) m/LeMans fullutsving-karusell m/rail venstre*
HB100616V3D	Hjørnebenk 100 × 60 cm (50 cm 3-delt dør) m/LeMans fullutsving-karusell m/rail venstre*
HB100617H	Hjørnebenk 100 × 60 cm (60 cm dør) m/LeMans fullutsving-karusell m/rail høyre**
HB100617H3D	Hjørnebenk 100 × 60 cm (60 cm 3-delt dør) m/LeMans fullutsving-karusell m/rail høyre**
HB100617V	Hjørnebenk 100 × 60 cm (60 cm dør) m/LeMans fullutsving-karusell m/rail venstre**
HB100617V3D	Hjørnebenk 100 × 60 cm (60 cm 3-delt dør) m/LeMans fullutsving-karusell m/rail venstre**

Byggemål fra hjørnet: minst 110 cm. Leveres m/50 cm bred dør.

* Byggemål 115 cm fra hjørnet ** Byggemål 125 cm fra hjørnet

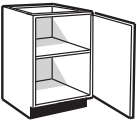
LAVE SEKSJONER H 16/28/36/56

	Frontmål:	SS040201	Skuffekasset 40 cm, h: 16 cm m/skuff
	H: 156	SS050201	Skuffekasset 50 cm, h: 16 cm m/skuff
		SS060201	Skuffekasset 60 cm, h: 16 cm m/skuff
		SS080201	Skuffekasset 80 cm, h: 16 cm m/skuff
		SS090201	Skuffekasset 90 cm, h: 16 cm m/skuff
	H: 276	BLO40205	Lav skuffeseksjon 40 cm m/1 skuff h: 28 cm
		BLO50205	Lav skuffeseksjon 50 cm m/1 skuff h: 28 cm
		BLO60205	Lav skuffeseksjon 60 cm m/1 skuff h: 28 cm
		BLO80205	Lav skuffeseksjon 80 cm m/1 skuff h: 28 cm
		BLO90205	Lav skuffeseksjon 90 cm m/1 skuff h: 28 cm
	H: 356	BLO40206	Lav skuffeseksjon 40 cm m/1skuff h: 36 cm
		BLO50206	Lav skuffeseksjon 50 cm m/1skuff h: 36 cm
		BLO60206	Lav skuffeseksjon 60 cm m/1skuff h: 36 cm
		BLO80206	Lav skuffeseksjon 80 cm m/1skuff h: 36 cm
		BLO90206	Lav skuffeseksjon 90 cm m/1skuff h: 36 cm
	BL100206	Lav skuffeseksjon 100 cm m/1skuff h: 36 cm	
	H: 556	BLO30005	Lagt benkeskap 30 cm m/skuff og påmontert front h: 56 cm
		BLO40005	Lagt benkeskap 40 cm m/skuff og påmontert front h: 56 cm
		BLO50005	Lagt benkeskap 50 cm m/skuff og påmontert front h: 56 cm
		BLO60006	Lagt benkeskap 60 cm m/skuff og påmontert front h: 56 cm
	H: 156	BLO30202	Lav skuffeseksjon 30 cm m/3 skuffer
	H: 156	BLO40202	Lav skuffeseksjon 40 cm m/3 skuffer
	H: 236	BLO50202	Lav skuffeseksjon 50 cm m/3 skuffer
		BLO60202	Lav skuffeseksjon 60 cm m/3 skuffer
<i>Høyde 56 cm. 2 normale + 1 høy skuff.</i>			
	H: 276	BLO40204	Lav kolonialseksjon 40 cm m/2 skuffer
		BLO50204	Lav kolonialseksjon 50 cm m/2 skuffer
	H: 276	BLO60204	Lav kolonialseksjon 60 cm m/2 skuffer
		BLO80204	Lav kolonialseksjon 80 cm m/2 skuffer
		BLO90204	Lav kolonialseksjon 90 cm m/2 skuffer
<i>Høyde 56 cm. 2 høye skuffer.</i>			
	H: 556	BLO30001	Lagt benkeskap 30 cm m/dør
		BLO40001	Lagt benkeskap 40 cm m/dør
		BLO50001	Lagt benkeskap 50 cm m/dør
		BLO60001	Lagt benkeskap 60 cm m/dør
<i>Høyde 56 cm. Leveres m/flyttbar hylle innvendig.</i>			
	H: 556	BLO60010	Lagt benkeskap 60 cm m/2 dører
		BLO70001	Lagt benkeskap 70 cm m/2 dører *
		BLO80001	Lagt benkeskap 80 cm m/2 dører
		BLO90001	Lagt benkeskap 90 cm m/2 dører **
		BL100001	Lagt benkeskap 100 cm m/2 dører
<i>* Her brukes 30 og 40 dør. ** Her brukes 40 og 50 dør.</i>			

Bygdøy er en modell med egne artikler kun beregnet til denne modellen.

Alle sidehengslet dører til benk og overskap har 95gr spesial Bygdøy hengsle. Unntak er skap med bakke der en benytter 125gr-nullutsprang hengsles.

Bygdøy har begrensninger på artikler for å beholde et eget design.

- Kun 2 skuffers linjeføring
- Høyskap opp til høyde 196,8 cm
- Høyskap for hvitevarer uten blendestykke

Artikler til Bygdøy har F til slutt i koden.

(For utfyllende beskrivelse og bilder av hver enkel seksjon, se skapet med artikkelnummer uten bokstaven F i slutten av koden)

OPPVASKSKAP

OB050007F	Oppvaskskap 50 cm m/dør for firkant vask Bygdøy
OB060007F	Oppvaskskap 60 cm m/dør for firkant vask Bygdøy
OB060921F	Oppvaskskap 60 cm m/kildesortering nederst og påmontert front. Skuffedybde: 45 cm Bygdøy
OB060940F	Oppvaskskap 60 cm m/2D front og kildesortering (skuff D. 45 cm) Bygdøy
OB080009F	Oppvaskskap 80 cm m/2 dører Bygdøy
OB080940F	Oppvaskskap 80 cm m/2D front og kildesortering (skuff D.45 cm) Bygdøy
OB100009F	Oppvaskskap 100 cm m/2 dører Bygdøy

BENKESKAP

BLO30001F	Lavt benkeskap 30 cm m/dør Bygdøy
BLO40001F	Lavt benkeskap 40 cm m/dør Bygdøy
BLO50001F	Lavt benkeskap 50 cm m/dør Bygdøy
BLO60001F	Lavt benkeskap 60 cm m/dør Bygdøy
BLO80001F	Lavt benkeskap 80 cm m/2 dører Bygdøy
SK030001F	Benkeskap 30 cm m/dør Bygdøy
SK030022F	Benkeskap 30 cm m/uttrekkbar dør og 2 skuffer Bygdøy
SK040001F	Benkeskap 40 cm m/dør Bygdøy
SK040022F	Benkeskap 40 cm m/uttrekkbar dør og 2 skuffer, Bygdøy
SK050001F	Benkeskap 50 cm m/dør Bygdøy
SK050022F	Benkeskap 50 cm m/uttrekkbar dør og 2 skuffer, Bygdøy
SK060001F	Benkeskap 60 cm m/dør Bygdøy
SK060010F	Benkeskap 60 cm m/2 dører Bygdøy
SK060022F	Benkeskap 50 cm m/uttrekkbar dør og 2 skuffer, Bygdøy
SK080001F	Benkeskap 80 cm m/2 dører Bygdøy
SK100001F	Benkeskap 100 cm m/2 dører Bygdøy

SKUFFESEKSJONER

BLO40206F	Lav skuffeseksjon 40 cm m/1 skuff h: 36 cm Bygdøy
BLO50206F	Lav skuffeseksjon 50 cm m/1 skuff h: 36 cm Bygdøy
BLO60206F	Lav skuffeseksjon 60 cm m/1 skuff h: 36 cm Bygdøy
BLO80206F	Lav skuffeseksjon 80 cm m/1 skuff h: 36 cm Bygdøy
BLO90206F	Lav skuffeseksjon 90 cm m/1 skuff h: 36 cm Bygdøy

SKO30005F	Benkeskap 30 cm m/skuff påmontert front h: 72 cm Bygdøy
SKO40005F	Benkeskap 40 cm m/skuff påmontert front h: 72 cm Bygdøy
SKO50005F	Benkeskap 50 cm m/skuff påmontert front h: 72 cm Bygdøy
SKO60005F	Benkeskap 60 cm m/skuff påmontert front h: 72 cm Bygdøy

XL030204F	Kolonialseksjon 30 cm m/2 XL skuffer Bygdøy
XL040204F	Kolonialseksjon 40 cm m/2 XL skuffer Bygdøy
XL050204F	Kolonialseksjon 50 cm m/2 XL skuffer Bygdøy
XL060204F	Kolonialseksjon 60 cm m/2 XL skuffer Bygdøy
XL080204F	Kolonialseksjon 80 cm m/2 XL skuffer Bygdøy
XL090204F	Kolonialseksjon 90 cm m/2 XL skuffer Bygdøy

SEKSJONER FOR INNBYGGING AV ELEKTRISKE PRODUKTER



DKO60006F	Komfyrseksjon 60 cm for induksjonstopp Bygdøy *fronter er uten ramme — massiv 77 mm under stekovn, massiv 35 mm blendestykke over stek. Liggende treretning.
------------------	---

SEKSJONER FOR PLATETOPPER OG BENKEVENTILASJON

KO060224F	Kolonialseksjon 60 cm m/2 skuffer for induksjon/platetopp Bygdøy
KO060228F	Kolonialseksjon 60 cm m/2 skuffer for platetopp m/benkeventilator Bygdøy
KO060236F	Kolonialseksjon 60 cm m/2 skuffer for Bora basic benkeventilator m/kullfilter Bygdøy
KO080224F	Kolonialseksjon 80 cm m/2 skuffer for induksjon/platetopp Bygdøy
KO080226F	Kolonialseksjon 80 cm m/2 skuffer for Bora basic benkeventilator m/kullfilter Bygdøy
KO080228F	Kolonialseksjon 80 cm m/2 skuffer for platetopp m/benkeventilator Bygdøy
KO090224F	Kolonialseksjon 90 cm m/2 skuffer for induksjon/platetopp Bygdøy
KO090226F	Kolonialseksjon 90 cm m/2 skuffer for Bora basic benkeventilator m/kullfilter Bygdøy
KO090228F	Kolonialseksjon 90 cm m/2 skuffer for platetopp m/benkeventilator Bygdøy

HJØRNEBENKER

HB100005F	Hjørnebenk 100 × 60 cm m/40 cm dør Bygdøy
HB100006F	Hjørnebenk 100 × 60 cm m/50 cm dør Bygdøy
HB100007F	Hjørnebenk 100 × 60 cm m/60 cm dør Bygdøy
HB100116F	Hjørnebenk 100 × 60 cm m/std.1/2 trådkarusell Bygdøy
HB100517F	Hjørnebenk 100 × 60 cm m/½ karusell Flow antrasitt Bygdøy
HB100616HF	Hjørnebenk 100 × 60 cm (50 cm dør) m/LeMans fullutsving-karusell m/rail høyre Bygdøy
HB100616VF	Hjørnebenk 100 × 60 cm (50 cm dør) m/LeMans fullutsving-karusell m/rail venstre Bygdøy
HB100617HF	Hjørnebenk 100 × 60 cm (60 cm dør) m/LeMans fullutsving-karusell m/rail høyre Bygdøy
HB100617VF	Hjørnebenk 100 × 60 cm (60 cm dør) m/LeMans fullutsving-karusell m/rail venstre Bygdøy

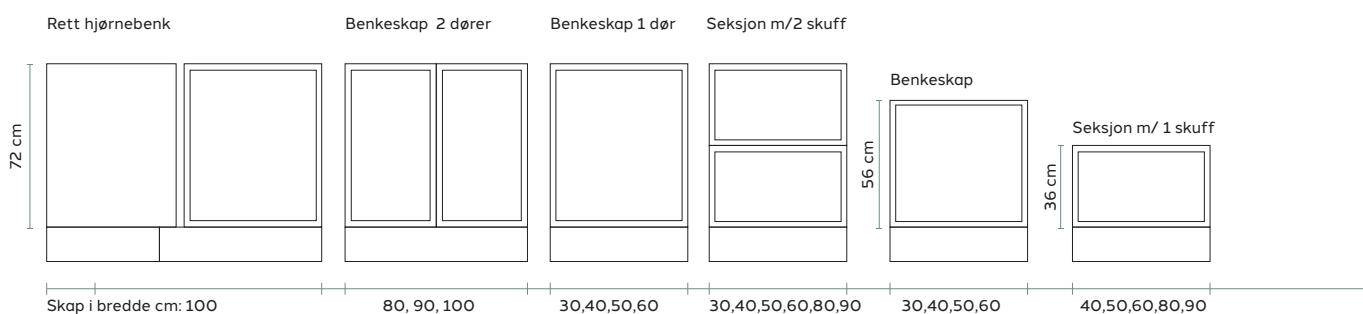

OVERSKAP

OT040001F	Toppengslet overskap 40 cm h: 28 cm, fin. Bygdøy
OT040002F	Toppengslet overskap 40 cm h: 28 cm, laminert Bygdøy
OT040011F	Overskap 40 cm m/toppengslet dør h: 36 cm, finert Bygdøy
OT040012F	Overskap 40 cm m/toppengslet dør h: 36 cm, laminert Bygdøy
OT040015F	Overskap 40 cm m/toppengslet dør h: 36 d: 56,5 cm Bygdøy
OT050001F	Toppengslet overskap 50 cm h: 28 cm, fin. Bygdøy
OT050002F	Toppengslet overskap 50 cm h: 28 cm, laminert Bygdøy
OT050011F	Overskap 50 cm m/toppengslet dør h: 36 cm, finert Bygdøy
OT050012F	Overskap 50 cm m/toppengslet dør h: 36 cm, laminert Bygdøy
OT050015F	Overskap 50 cm m/toppengslet dør h: 36 d: 56,5 cm Bygdøy
OT060001F	Toppengslet overskap 60 cm h: 28 cm, fin. Bygdøy
OT060002F	Toppengslet overskap 60 cm h: 28 cm, laminert Bygdøy
OT060011F	Overskap 60 cm m/toppengslet dør h: 36 cm, finert Bygdøy
OT060012F	Overskap 60 cm m/toppengslet dør h: 36 cm, laminert Bygdøy
OT060015F	Overskap 60 cm m/toppengslet dør h: 36 d: 56,5 cm Bygdøy
OT080001F	Toppengslet overskap 80 cm h: 28 cm, fin. Bygdøy

OVERSKAP

OT080002F	Toppengslet overskap 80 cm h: 28 cm, laminert Bygdøy
OT080011F	Overskap 80 cm m/topphengslet dør h: 36 cm, finert Bygdøy
OT080012F	Overskap 80 cm m/topphengslet dør h: 36 cm, laminert Bygdøy
OT080015F	Overskap 80 cm m/topphengslet dør h: 36 d: 56,5 cm Bygdøy
OT090001F	Toppengslet overskap 90 cm h: 28 cm, fin. Bygdøy
OT090002F	Toppengslet overskap 90 cm h: 28 cm, laminert Bygdøy
OT090011F	Overskap 90 cm m/topphengslet dør h: 36 cm, finert Bygdøy
OT090012F	Overskap 90 cm m/topphengslet dør h: 36 cm, laminert Bygdøy
OT090015F	Overskap 90 cm m/topphengslet dør h: 36 d: 56,5 cm Bygdøy
OL030002F	Lavt overskap 30 cm m/dør Bygdøy
OL040002F	Lavt overskap 40 cm m/dør Bygdøy
OL050002F	Lavt overskap 50 cm m/dør Bygdøy
OL060002F	Lavt overskap 60 cm m/dør Bygdøy
OL060010F	Lavt overskap 60 cm m/2 dører Bygdøy
OL100002F	Lavt overskap 100 cm m/2 dører Bygdøy
OL060044F	Rett hjørneoversk. 60 cm m/30 cm dør h: 56 cm Bygdøy
OL070044F	Rett hjørneoversk. 70 cm m/40 cm dør h: 56 cm Bygdøy
OL080002F	Lavt overskap 80 cm m/2 dører Bygdøy
OL080044F	Rett hjørneoversk. 80 cm m/50 cm dør h: 56 cm Bygdøy
OS030002F	Overskap 30 cm m/dør h: 72 cm Bygdøy
OS040002F	Overskap 40 cm m/dør h: 72 cm Bygdøy
OS050002F	Overskap 50 cm m/dør h: 72 cm Bygdøy
OS060002F	Overskap 60 cm m/dør h: 72 cm Bygdøy
OS060003F	Overskap 60 cm m/2 dører h: 72 cm Bygdøy
OS080002F	Overskap 80 cm m/2 dører h: 72 cm Bygdøy
OS100002F	Overskap 100 cm m/2 dører h: 72 cm Bygdøy
OS060040F	Rett hjørneoverskap 60cm m/ dør br. 30cm, h.72cm Bygdøy
OS070040F	Rett hjørneoverskap 70cm m/ dør br. 30cm, h.72cm Bygdøy
OS080040F	Rett hjørneoverskap 80cm m/ dør br. 30cm, h.72cm Bygdøy
OS040702F	Overskap 40cm m/ dør h. 124,9cm Bygdøy
OS050702F	Overskap 50cm m/ dør h. 124,9cm Bygdøy
OS060702F	Overskap 60cm m/ dør h. 124,9cm Bygdøy
OS080702F	Overskap 80cm m/ 2 dører h. 124,9cm Bygdøy
OS100702F	Overskap 100cm m/ 2 dører h. 124,9cm Bygdøy

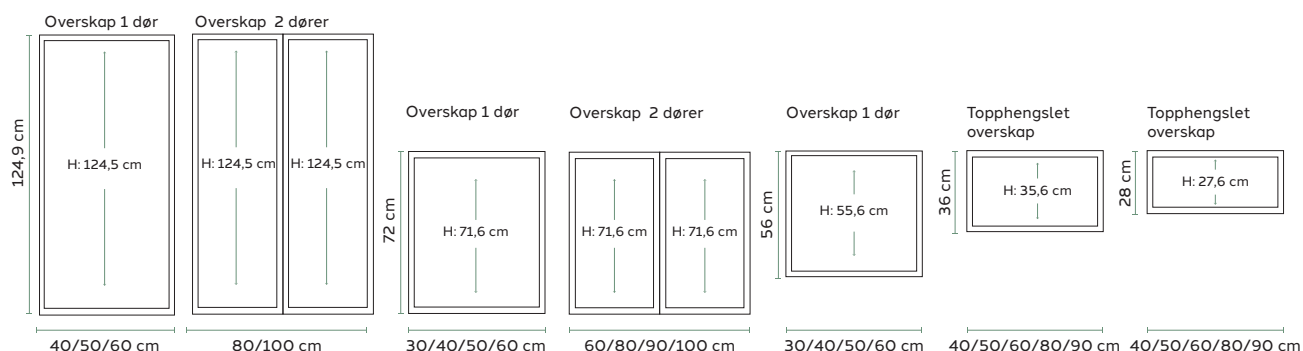

SKAP OVER KJØL

TS060002F	Skap over kjøll m/lufting i bakkant (h: 36 cm) Bygdøy
TS060003F	Skap over kjøll m/lufting i bakkant (h: 46,6 cm) Bygdøy
TS060004F	Skap over kjøll m/lufting i bakkant (h: 28 cm) Bygdøy
TS060402F	Skap over kjøll m/lufting i bakkant (h: 56 cm) Bygdøy
TS060403F	Skap over kjøll m/lufting i bakkant (h: 72 cm) Bygdøy
TS090405F	Skap over kjøll h: 36 cm b: 90 cm Bygdøy

VENTILATORSKAP

VT060013F	Ventilatorskap universal (h:56 cm) Bygdøy
VT060072F	Ventilatorskap for Slimline h:72 cm Bygdøy
VT060073F	Ventilatorskap for Slimline m/2 dører h:72 cm Bygdøy
VT060074F	Ventilatorskap for silence mod. h:72 cm Bygdøy
VT060077F	Ventilatorskap for silence mod. m/2 dører h:72 cm Bygdøy
VT080473F	Ventilatorskap 80 cm for Slimline m/2 dører h: 91,2 cm

HØYSKAP

MS040001AF	Høyskap 40 cm m/hyller d: 31,5 cm Bygdøy
MS040001F	Høyskap 40 cm m/hyller Bygdøy
MS040004F	Høyskap 40 cm m/bakker Bygdøy
KS040001F	Kosteskap 40 cm m/slange-utstyrsholder Bygdøy
MS040005F	Høyskap 40 cm m/hyller + 2 skuffer nede Bygdøy
MS040513F	Høyskap 40 cm m/høyskapsuttrekk Bygdøy
MS050001AF	Høyskap 50 cm m/hyller d: 31,5 cm Bygdøy
MS050001F	Høyskap 50 cm m/hyller Bygdøy
MS050004F	Høyskap 50 cm m/bakker Bygdøy
MS050005F	Høyskap 50 cm m/hyller + 2 skuffer nede Bygdøy
MS050514F	Høyskap 50 cm m/dobbelt høyskapsuttrekk Bygdøy
KS050001F	Kosteskap 50 cm m/kosteskapsinnredning Bygdøy
MS060001AF	Høyskap 60 cm m/hyller d: 31,5 cm Bygdøy
MS060001F	Høyskap 60 cm m/hyller Bygdøy
MS060004F	Høyskap 60 cm m/bakker Bygdøy
MS060023F	Høyskap 60 cm m/dørrinnredning og hyller Bygdøy
MS060513F	Høyskap 60 cm m/dobbelt høyskapsuttrekk Bygdøy
KS060001F	Kosteskap 60 cm m/kosteskapsinnredning Bygdøy
MS080001F	Høyskap 80 cm m/hyller, Bygdøy
MS080004F	Høyskap 80 cm m/bakker, Bygdøy
MS080005F	Høyskap 80 cm m/2 skuffer nede, Bygdøy
MS100001F	Høyskap 100 cm m/hyller Bygdøy
MS100004F	Høyskap 100 cm m/bakker Bygdøy
MS100705F	Høyskap 100 cm for hjørne m/hyller og 40 cm dører Bygdøy
MS100706F	Høyskap 100 cm for hjørne m/hyller og 50 cm dører Bygdøy
MS100707F	Høyskap 100 cm for hjørne m/hyller og 60 cm dører Bygdøy

HØYSKAP

KLO60001F	Høyskap for int.kjøleskap Bygdøy
KLO60011F	Høyskap for kjøl/frys Bygdøy
KLO60011DF	Høyskap for kjøl/frys for door on door Bygdøy (husk foring 5mm)
STO60001F	Stekeovnskap 60 cm m/2 dører Bygdøy
STO60016F	Stek/mikro skap 60 cm (Åp: 60 cm + 45 cm) Bygdøy
STO60204F	Stekeovnskap 60 cm m/2 skuffer nede Bygdøy
STO60206F	Stekeovnskap 60 cm 2 × 60 cm nisje m/35,6 cm skuff i bunn h: 196,8 cm Bygdøy
STO60208F	Stekeovnskap 60 cm 45 cm + 60 cm nisje m/35,6 cm skuff i bunn h: 196,8 cm Bygdøy
HMO60001F	Mikroskap 60 cm m/2dører Bygdøy
HMO60204F	Mikroskap 60 cm m/2 skuffer nede Bygdøy



BYGDØY BAD

Tilbys i skuffeseksjoner i badesortiment — Det bestilles i samme artikkelnummer som er i Strai Bad.

TROLLSTIGEN

Trollstigen er en modell med koder kun beregnet for denne modellen.

Denne modellen har ingen muligheter for ombygginger.

- Frontene leveres ferdig beiset fra leverandør og tilbehør og finerte deler vil ha noe avvik på struktur og overflate i fargen.

OPPVASKSKAP



H: 323

H: 390

OB060940T Oppvaskskap 60 cm m/hel front og kildesortering (skuff d: 45 cm) Trollstigen

OB080940T Oppvaskskap 80 cm m/hel front og kildesortering (skuff d: 45 cm) Trollstigen

SKUFFESEKSJONER



H: 127

H: 258

H: 323

KO030201T Kolonialeksjon 30 cm m/3 skuffer,Trollstigen

KO040201T Kolonialeksjon 40 cm m/3 skuffer Trollstigen

KO050201T Kolonialeksjon 50 cm m/3 skuffer Trollstigen

KO060201T Kolonialeksjon 60 cm m/3 skuffer Trollstigen

KO080201T Kolonialeksjon 80 cm m/3 skuffer Trollstigen

KO090201T Kolonialeksjon 90 cm m/3 skuffer Trollstigen

SKUFFESEKSJONER DYBDE 35 CM



KO030201TX Kolonialeksjon 30 cm m/3 skuffer Trollstigen (d: 35 cm)

KO040201TX Kolonialeksjon 40 cm m/3 skuffer Trollstigen (d: 35 cm)

KO050201TX Kolonialeksjon 50 cm m/3 skuffer Trollstigen (d: 35 cm)

KO060201TX Kolonialeksjon 60 cm m/3 skuffer Trollstigen (d: 35 cm)

KO080201TX Kolonialeksjon 80 cm m/3 skuffer Trollstigen (d: 35 cm)

KO090201TX Kolonialeksjon 90 cm m/3 skuffer Trollstigen (d: 35 cm)

SKUFFESEKSJONER HØYDE 32,7 CM

BLO30205T Skuffeseksjon 30 cm m/1 skuff, h: 32,7 cm Trollstigen

BLO40205T Skuffeseksjon 40 cm m/1 skuff, h: 32,7 cm Trollstigen

BLO50205T Skuffeseksjon 50 cm m/1 skuff, h: 32,7 cm Trollstigen

BLO60205T Skuffeseksjon 60 cm m/1 skuff, h: 32,7 cm Trollstigen

BLO80205T Skuffeseksjon 80 cm m/1 skuff, h: 32,7 cm Trollstigen

BLO90205T Skuffeseksjon 90 cm m/1 skuff, h: 32,7 cm Trollstigen

XL SKUFFESEKSJONER



H: 127

H: 258

H: 323

XLO40201T	Kolonialseksjon 40 cm m/3 XL skuffer Trollstigen
XLO50201T	Kolonialseksjon 50 cm m/3 XL skuffer Trollstigen
XLO60201T	Kolonialseksjon 60 cm m/3 XL skuffer Trollstigen
XLO80201T	Kolonialseksjon 80 cm m/3 XL skuffer Trollstigen
XLO90201T	Kolonialseksjon 90 cm m/3 XL skuffer Trollstigen

Alle XL-seksjoner leveres som skrog i dybde 56,5 cm med en løs ramme på 10 cm som ettermonteres.
Den totale dybden blir 66,5 cm. Leveres ikke med integrert finert side.
Benytt utenpåliggende dekkside på 87 × 68,7 cm ved fri ende.

SEKSJONER FOR PLATETOPPER OG VENTILATORER



H: 127

H: 258

H: 323

KO060223T	Kolonialseksjon 60 cm m/2 skuffer og blindfelt for induksjon/ platetopp Trollstigen
KO080223T	Kolonialseksjon 80 cm m/2 skuffer og blindfelt for induksjon/ platetopp Trollstigen
KO090223T	Kolonialseksjon 90 cm m/2 skuffer og blindfelt for induksjon/ platetopp Trollstigen

Leveres med luftegitter for sokkel



H: 127

H: 258

H: 323

KO080225T	Kolonialseksjon 80 cm m/2 skuffer og blindfelt for Bora basic benkeventilator m/kullfilter Trollstigen.
KO090225T	Kolonialseksjon 90 cm m/2 skuffer og blindfelt for Bora basic benkeventilator m/kullfilter Trollstigen.
Leveres med luftegitter for sokkel	
KO080227T	Kolonialseksjon 80 cm m/2 skuffer og blindfelt for platetopp m/benkeventilator for utluft Trollstigen
KO090227T	Kolonialseksjon 90 cm m/2 skuffer og blindfelt for platetopp m/benkeventilator for utluft Trollstigen.

UNDERSKAP

SEKSJONER FOR INNBYGGING AV ELEKTRISKE PRODUKTER



H: 114

DK060004T Komfyrseksjon 60 cm for induksjontopp Trollstigen ***

*** Må benyttes v/benkeplater tynnere enn 30 mm.

FRONT



BD0600720 Dør h: 71,6 × b: 59,6 cm for oppvaskmaskin

OVERSKAP

H: 28 CM



H: 276

OT040001	Toppengslet overskap 40 cm h: 28 cm finért
OT050001	Toppengslet overskap 50 cm h: 28 cm finért
OT060001	Toppengslet overskap 60 cm h: 28 cm finért
OT080001	Toppengslet overskap 80 cm h: 28 cm finért
OT090001	Toppengslet overskap 90 cm h: 28 cm finért
OT040002	Toppengslet overskap 40 cm h: 28 cm laminert
OT050002	Toppengslet overskap 50 cm h: 28 cm laminert
OT060002	Toppengslet overskap 60 cm h: 28 cm laminert
OT080002	Toppengslet overskap 80 cm h: 28 cm laminert
OT090002	Toppengslet overskap 90 cm h: 28 cm laminert

Servodrive kan ikke benyttes

H: 36 CM

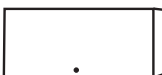

H: 356

OT040011	Toppengslet overskap 40 cm h: 36 cm finért
OT050011	Toppengslet overskap 50 cm h: 36 cm finért
OT060011	Toppengslet overskap 60 cm h: 36 cm finért
OT080011	Toppengslet overskap 80 cm h: 36 cm finért
OT090011	Toppengslet overskap 90 cm h: 36 cm finért
OT100011	Toppengslet overskap 100 cm h: 36 cm finért
OT040012	Toppengslet overskap 40 cm h: 36 cm laminert
OT050012	Toppengslet overskap 50 cm h: 36 cm laminert
OT060012	Toppengslet overskap 60 cm h: 36 cm laminert
OT080012	Toppengslet overskap 80 cm h: 36 cm laminert
OT090012	Toppengslet overskap 90 cm h: 36 cm laminert
OT100012	Toppengslet overskap 100 cm h: 36 cm laminert

Servodrive kan ikke benyttes

H: 56 CM

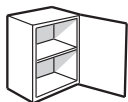

H: 556

- OL040002** Lavt overskap 40 cm m/dør
- OL050002** Lavt overskap 50 cm m/dør
- OL060002** Lavt overskap 60 cm m/dør
- OL030002** Lavt overskap 30 cm med dør

Leveres med 1 hylle.

- OL060010** Lavt overskap m/2 dører
- OL070002** Lavt overskap 70 cm m/2 dører *
- OL080002** Lavt overskap 80 cm m/2 dører
- OL090002** Lavt overskap 90 cm m/2 dører **
- OL100002** Lavt overskap 100 cm m/2 dører

Leveres med 1 hylle. * 70 cm bredde leveres med 30+40 cm dør.

**90 cm bredde leveres med 40+50 cm dør.

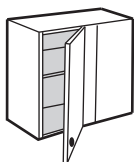

H: 556

- OL060044** Rett hjørneoverskap byggemål 65 × 35 cm m/30 cm dør h: 56 cm
- OL070044** Rett hjørneoverskap byggemål 75 × 35 cm m/40 cm dør h: 56 cm
- OL080044** Rett hjørneoverskap byggemål 85 × 35 cm m/50 cm dør h: 56 cm

Overskap

H: 72 CM

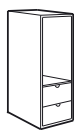

HS020011 Overskap 20 cm fin. m/1 skuff i eik

HS020012 Overskap 20 cm fin. m/2 skuffer i eik

Skuffene er hvitpigmentert

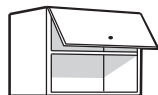

H: 276

OM060026 Overskap 60 cm for integrert mikrobølgeovn m/ramme

Foring H: 11,6 cm medfølges.

Frontmål:

OS020002 Overskap 20 cm m/dør

OS030002 Overskap 30 cm m/dør

OS040002 Overskap 40 cm m/dør

OS045002 Overskap 45 cm m/dør

OS050002 Overskap 50 cm m/dør

OS060002 Overskap 60 cm m/dør

Leveres med 2 hyller.

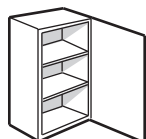

H: 716

OS060003 Overskap 60 cm m/2 dører

OS070002 Overskap 70 cm m/2 dører *

OS080002 Overskap 80 cm m/2 dører

OS090002 Overskap 90 cm m/2 dører

OS100002 Overskap 100 cm m/2 dører

*Leveres med 2 hyller. * 70 cm. bredde leveres med 30 + 40 cm dør.*

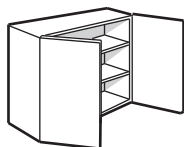

H: 716

OS060044 Vinkelhjørneoverskap 60 x 60 cm 2 delt dør

Leveres med 2 hyller.

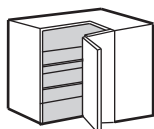

H: 716

OS060040 Rett hjørneoversk. 60 cm byggemål: 65 x 35 cm h: 72 cm m/30 cm dør

OS070040 Rett hjørneoversk. 70 cm byggemål: 75 x 35 cm h: 72 cm m/40 cm dør

OS080040 Rett hjørneoversk. 80 cm byggemål: 85 x 35 cm h: 72 cm m/50 cm dør

Leveres med 2 hyller.

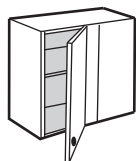

H: 716

OG040001 Overskap 40 cm m/glassdør

OG050001 Overskap 50 cm m/glassdør

OG040051 Overskap 40 cm finért m/glassdør

OG050051 Overskap 50 cm finért m/glassdør







Leveres med 2 hyller.

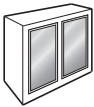

H: 716

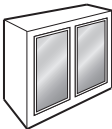
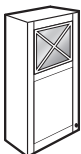
Overskap

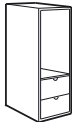
H: 72 CM

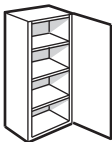
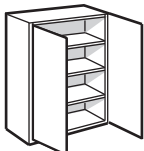
	Frontmål:	SG040001	Overskap 40 cm m/glassdør uten sprosser
	H: 716	SG050001	Overskap 50 cm m/glassdør uten sprosser
		SG040051	Overskap 40 cm finért m/glassdør uten sprosser
		SG050051	Overskap 50 cm finért m/glassdør uten sprosser
<i>Leveres med 2 hyller.</i>			
		OG080001	Overskap 80 cm m/2 glassdører
	H: 716	OG100001	Overskap 100 cm m/2 glassdører
		OG080051	Overskap 80 cm finért m/2 glassdører
		OG100051	Overskap 100 cm finért m/2 glassdører
<i>Leveres med 2 hyller.</i>			
		SG080001	Overskap 80 cm m/2 glassdører uten sprosser
	H: 716	SG100001	Overskap 100 cm m/2 glassdører uten sprosser
		SG080051	Overskap 80 cm finért m/2 glassdører uten sprosser
		SG100051	Overskap 100 cm finért m/2 glassdører uten sprosser
<i>Leveres med 2 hyller.</i>			
		XS040001	Overskap 40 cm m/glassdør og X-spross
	H: 716	XS040051	Overskap 40 cm finért m/glassdør og X-spross
<i>1 hylle. Glass i nederste fylling kan bestilles mot tillegg.</i>			
		XS080001	Overskap 80 cm m/2 glassdører og X-spross
	H: 716	XS080051	Overskap 80 cm finért m/2 glassdører og X-spross
<i>1 hylle. Glass i nederste fylling kan bestilles mot tillegg.</i>			
		HS020411	Overskap 20 cm fin. m/1 skuff i eik h: 91,2 cm
		HS020412	Overskap 20 cm fin. m/2 skuffer i eik h: 91,2 cm
<i>Skuffene er hvitpigmentert.</i>			
	H: 462	OM060426	Høyt overskap 60 cm for integrert mikrobølgeovn m/ramme
<i>For rammehøyde: 37 cm + foring. 1 hylle.</i>			
		OS030402	Overskap 30 cm m/dør h: 91,2 cm
		OS040402	Overskap 40 cm m/dør h: 91,2 cm
	H: 908	OS045402	Overskap 45 cm m/dør h: 91,2 cm
		OS050402	Overskap 50 cm m/dør h: 91,2 cm
		OS060402	Overskap 60 cm m/dør h: 91,2 cm
<i>Leveres med 3 hyller.</i>			
		OS060403	Overskap 60 cm m/2 dører h: 91,2 cm
		OS070402	Overskap 70 cm m/2 dører h: 91,2 cm*
	H: 908	OS080402	Overskap 80 cm m/2 dører h: 91,2 cm
		OS090402	Overskap 90 cm m/2 dører h: 91,2 cm
		OS100402	Høyt overskap 100 cm m/2 dører
<i>Leveres med 3 hyller. * 70 cm bredde leveres med 30 + 40 cm dør.</i>			

Overskap

H: 91,2 CM

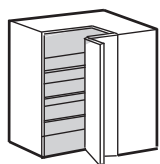

H: 908

OS060444 Vinkelhjørneoverskap 60 × 60 cm 2 delt dør h: 91,2 cm

Leveres med 3 hyller.

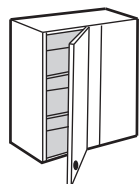

H: 908

OS060440 Rett hjørneoverskap 60 cm byggemål: 65 × 35 cm m/30 cm dør h: 91,2 cm

OS070440 Rett hjørneoverskap 70 cm byggemål: 75 × 35 cm m/40 cm dør h: 91,2 cm

OS080440 Rett hjørneoverskap 80 cm byggemål: 85 × 35 cm m/50 cm dør h: 91,2 cm

Leveres med 3 hyller.



H: 908

OG040401 Overskap 40 cm m/glassdør h: 91,2 cm

OG050401 Overskap 50 cm m/glassdør h: 91,2 cm

OG040451 Overskap 40 cm finert m/glassdør h: 91,2 cm

OG050451 Overskap 50 cm finert m/glassdør h: 91,2 cm

Leveres med 3 hyller.



H: 908

SG040401 Overskap 40 cm m/glassdør uten sprosser h: 91,2 cm

SG050401 Overskap 50 cm m/glassdør uten sprosser h: 91,2 cm

SG040451 Overskap 40 cm finert m/glassdør uten sprosser h: 91,2 cm

SG050451 Overskap 50 cm finert m/glassdør uten sprosser h: 91,2 cm

Leveres med 3 hyller.

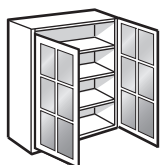

H: 908

OG080401 Overskap 80 cm m/2 glassdører h: 91,2 cm

OG100401 Overskap 100 cm m/2 glassdører h: 91,2 cm

OG080451 Overskap 80 cm finert m/2 glassd. h: 91,2 cm

OG100451 Overskap 100 cm finert m/2 glassd. h: 91,2 cm

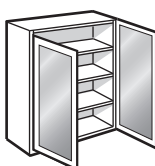

H: 908

SG080401 Overskap 80 cm m/2 glassdører uten sprosser h: 91,2 cm

SG100401 Overskap 100 cm m/2 glassdører uten sprosser h: 91,2 cm

SG080451 Overskap 80 cm finert m/2 glassdører uten sprosser h: 91,2 cm

SG100451 Overskap 100 cm finert m/2 glassdører uten sprosser h: 91,2 cm

Leveres med 3 hyller.



H: 908

XS040401 Overskap 40 cm m/glassdør og X-spross h: 91,2 cm

XS040451 Overskap 40 cm finert m/glassdør og X-spross h: 91,2 cm

Leveres med 2 hyller. Glass i nederste fylling kan bestilles mot tillegg.

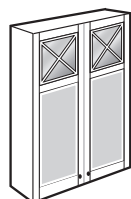

H: 908

XS080401 Overskap 80 cm m/2 glassdører og X-spross h: 91,2 cm

XS080451 Overskap 80 cm finert m/2 glassdører og X-spross h: 91,2 cm

Leveres med 2 hyller.
Glass i nederste fylling kan bestilles mot tillegg.

H: 124,9 CM

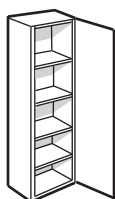

H: 1245

OS040702 Ekstra høyt overskap 40 cm m/dør

OS050702 Ekstra høyt overskap 50 cm m/dør

OS060702 Ekstra høyt overskap 60 cm m/dør

Leveres med 4 hyller.

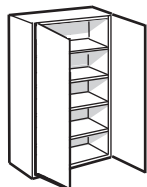

H: 1245

OS080702 Ekstra høyt overskap 80 cm m/2 dører

OS100702 Ekstra høyt overskap 100 cm m/2 dører

Leveres med 4 hyller.

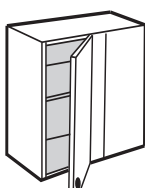

H: 1245

OS070740 Rett hjørneoversk. 70 cm m/ 40 cm dør , byggemål 75 × 35xm

OS080740 Rett hjørneoversk.80 cm m/50 cm dør, byggemål 85 × 35xm

Leveres med 4 hyller.

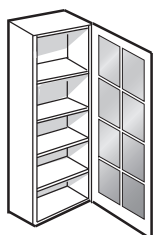

H: 1245

OG040701 Ekstra høyt overskap 40 cm m/glassdør

OG040751 Ekstra høyt overskap 40 cm finært m/glassdør

OG050701 Ekstra høyt overskap 50 cm m/glassdør

OG050751 Ekstra høyt overskap 50 cm finært m/glassdør

Leveres med 4 hyller.

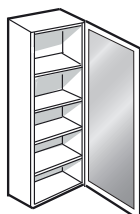

H: 1245

SG040701 Ekstra høyt overskap 40 cm m/glassdør u/spross

SG040751 Ekstra høyt overskap 40 cm finert m/glassdør u/spross

SG050701 Ekstra høyt overskap 50 cm m/glassdør u/spross

SG050751 Ekstra høyt overskap 50 cm finert m/glassdør u/spross

Leveres med 4 hyller.

H: 124,9 CM

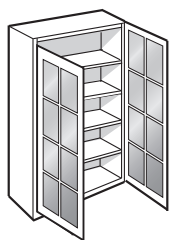

Frontmål:	OG080701	Ekstra høyt overskap 80 cm m/2 glassdører
	OG080751	Ekstra høyt overskap 80 cm finért m/2 glassdører
H: 1245	OG100701	Ekstra høyt overskap 100 cm m/2 glassdører
	OG100751	Ekstra høyt overskap 100 cm finért m/2 glassdører

Leveres med 4 hyller.

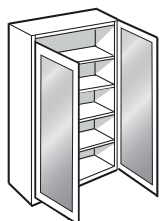

H: 1245	SG080701	Ekstra høyt overskap 80 cm m/2 glassdør u/sprosser
	SG080751	Ekstra høyt overskap 80 cm finért m/2 glassdør u/spross
H: 1245	SG100701	Ekstra høyt overskap 100 cm m/2 glassdør u/spross
	SG100751	Ekstra høyt overskap 100 cm finért m/2 glassdør u/spross

Leveres med 4 hyller.

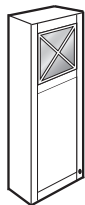

H: 1245	XS040701	Ekstra høyt overskap 40 cm m/glassdør og X-spross
	XS040751	Ekstra høyt overskap 40 cm finért m/glassdør og X-spross

Leveres med 3 hyller.
Glass i nederste fylling kan bestilles mot tillegg.

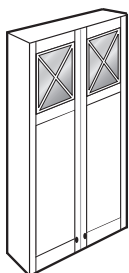

H: 1245	XS080701	Ekstra høyt overskap 80 cm m/2 glassdører og X-spross
	XS080751	Ekstra høyt overskap 80 cm finért m/2 glassdører og X-spross

Leveres med 3 hyller.
Glass i nederste fylling kan bestilles mot tillegg.

DYBDE: 56,5 CM

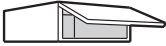
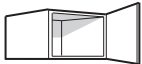
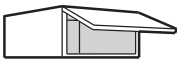
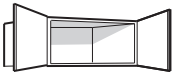
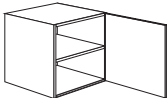
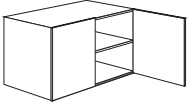
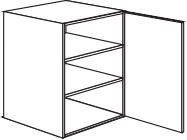
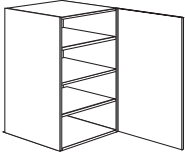
	Frontmål:	G0040004	Topphengslet overskap 40 cm Dybde 56,5 cm (h: 28 cm)
	H: 276	G0050004	Topphengslet overskap 50 cm Dybde 56,5 cm (h: 28 cm)
		G0060004	Topphengslet overskap 60 cm Dybde 56,5 cm (h: 28 cm)
		G0080004	Topphengslet overskap 80 cm Dybde 56,5 cm (h: 28 cm)
	H: 365	G0040001	Overskap 40 cm Dybde 56,5 cm (h: 36 cm)
		G0050001	Overskap 50 cm Dybde 56,5 cm (h: 36 cm)
		G0060001	Overskap 60 cm Dybde 56,5 cm (h: 36 cm)
	H: 356	OT040015	Overskap 40 cm m/topphengslet dør, h: 36 cm
		OT050015	Overskap 50 cm m/topphengslet dør, h: 36 cm
		OT060015	Overskap 60 cm m/topphengslet dør, h: 36 cm
		OT080015	Overskap 80 cm m/topphengslet dør, h: 36 cm
		OT090015	Overskap 90 cm m/topphengslet dør, h: 36 cm
		OT100015	Overskap 100 cm m/topphengslet dør, h: 36 cm
	H: 356	G0080001	Overskap 80 cm Dybde 56,5 cm (h: 36 cm)
		G0100001	Overskap 100 cm Dybde 56,5 cm (h: 36 cm)
	H: 556	G0040002	Overskap 40 cm Dybde 56,5 cm (h: 56 cm)
		G0050002	Overskap 50 cm Dybde 56,5 cm (h: 56 cm)
		G0060002	Overskap 50 cm Dybde 56,5 cm (h: 56 cm)
	H: 556	G0080002	Overskap 80 cm med to dører Dybde 56,5 cm (h: 56 cm)
		G00100002	Overskap 100 cm med to dører Dybde 56,5 cm (h: 56 cm)
	H: 716	G0040003	Overskap 40 cm Dybde 56,5 cm (h: 72 cm)
		G0050003	Overskap 50 cm Dybde 56,5 cm (h: 72 cm)
		G0060003	Overskap 60 cm Dybde 56,5 cm (h: 72 cm)
	H: 908	G0060005	Overskap 60 cm Dybde 56,5 cm (h: 91,2 cm) <i>Overskap i dybde 56,5 cm er beregnet for å montere over høyskap.</i>

SKAP OVER KJØL

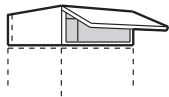

TS060001 Skap over kjøøl m/lufting i bakkant (h: 24 cm)

TS060004 Skap over kjøøl m/lufting i bakkant (h: 28 cm)

TS060002 Skap over kjøøl m/lufting i bakkant (h: 36 cm)

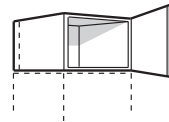

TS060003 Skap over kjøøl m/lufting i bakkant (h: 46,6 cm)

Leveres med 1 hylle

TS060402 Skap over kjøøl m/lufting i bakkant (h: 56 cm)

Leveres med 1 hylle

TS060403 Skap over kjøøl m/lufting i bakkant (h: 72 cm)

Leveres med 2 hyller



TS100004 Skap over amerikansk kjøleskap h: 24 cm b: 100 cm, finert

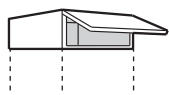

TS100405 Skap over amerikansk kjøleskap h: 36,0 cm b: 100 cm, finert

TS090405 Skap over amerikansk kjøleskap h: 36,0 cm b: 90 cm

Kan benyttes til bredere kjøleskap med å legge inn foring mellom skap og dekkside.

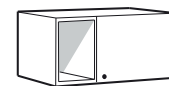

TS100404 Skap over amerikansk kjøleskap h: 36,0 cm b: 100 cm, finert

Leveres ikke i Lyngen, Senja eller farget Røst.

VENTILATORSKAP

	Frontmål H: 556	VT060013 Ventilatorskap universal (h: 56 cm) <i>Høyde 56 cm. Leveres med flyttbar hylle. Må tilpasses for ventilator. Standard plassering hengsle.</i>
	H: 716	VT060072 Ventilatorskap for Slimline (h: 72 cm) <i>Høyde 72 cm. Leveres med flyttbar hylle Må tilpasses for ventilator. Nederste hengsle er hevet 246 mm fra bunn.</i>
	H: 716	VT060073 Ventilatorskap for Slimline m/2 dører (h: 72 cm) <i>Høyde 72 cm. Leveres med flyttbar hylle Må tilpasses for ventilator. Nederste hengsle er hevet 246 mm fra bunn.</i>
	H: 716	VT080073 Ventilatorskap 80 cm for Slimline m/2 dører h: 72 cm <i>Høyde 72 cm. Leveres med flyttbar hylle Må tilpasses for ventilator. Nederste hengsle er hevet 246 mm fra bunn.</i>
	H: 716	VT060074 Ventilatorskap for silence mod. (h: 72 cm) <i>Høyde 72 cm. Leveres med hylle og innvendig krydderhylle. Nederste hengsle er hevet 246 mm fra bunn.</i>
	H: 716	VT060077 Ventilatorskap for silence mod.m/2 dører (h: 72 cm) <i>Høyde 72 cm. Leveres med hylle og innvendig krydderhylle. Nederste hengsle er hevet 246 mm fra bunn.</i>
	H: 716 H: 114	VT060412 Høyt ventilatorskap universal, hel bunn. h: 83,7 cm <i>Leveres med flyttbare hyller. Må tilpasses for ventilator. Standard plassering hengsle.</i>
	H: 716	VT060413 Høyt ventilatorskap universal h: 72 cm <i>Leveres med 2 flyttbare hyller. Må tilpasses for ventilator. Nederste hengsle heves 246 mm fra bunn.</i>
	H: 908	VT060472 Høyt ventilatorskap for Slimline h: 91,2 cm <i>Leveres med flyttbare hyller. Må tilpasses for ventilator. Nederste hengsle heves 246 mm fra bunn.</i>
	H: 908	VT060473 Høyt ventilatorskap for Slimline m/2 dør h: 91,2 cm <i>Leveres med 3 flyttbare hyller. Må tilpasses for ventilator. Nederste hengsle heves 246 mm fra bunn.</i>
	H: 908	VT060474 Høyt ventilatorskap for silence mod. h: 91,2 cm <i>Leveres med hylle og innvendig krydderhylle. Nederste hengsle heves 246 mm fra bunn.</i>
	H: 908	VT060477 Høyt ventilatorskap for silence modeller m/2 dører h: 91,2 cm <i>Leveres med hylle og innvendig krydderhylle. Nederste hengsle heves 246 mm fra bunn.</i>
	H: 908	VT080473 Ventilatorskap 80 cm for Slimline m/2 dører h: 91,2 cm <i>Leveres med 3 flyttbare hyller. Må tilpasses for ventilator. Nederste hengsle heves 246 mm fra bunn.</i>
	H: 1245	VT060772 Ekstra høyt ventilatorskap for Slimline VT060774 Ekstra høyt ventilatorskap for silence modell <i>Nederste hengsle heves 246 mm fra bunn.</i>

VITRINESKAP NED TIL BENK

FOR KJØKKEN H: 196,8 CM

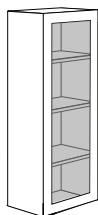

H: 121,4

UT040085	Vitrineskap 40 cm m/hel glassdør uten sprosser, finert h: 121,8 cm for 30 mm benkeplate
UT040085L	Vitrineskap 40 cm m/hel glassdør uten sprosser, laminert h: 121,8 cm for 30 mm benkeplate
UT040087	Vitrineskap 40 cm m/hel glassdør uten sprosser, finert h: 122,8 cm for 20 mm benkeplate
UT040087L	Vitrineskap 40 cm m/hel glassdør uten sprosser, laminert h: 122,8 cm for 20 mm benkeplate

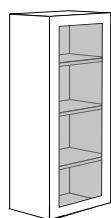

H: 121,4

UT050085	Vitrineskap 50 cm m/hel glassdør uten sprosser, finert h: 121,8 cm for 30 mm benkeplate
UT050085L	Vitrineskap 50 cm m/hel glassdør uten sprosser, laminert h: 121,8 cm for 30 mm benkeplate
UT050087	Vitrineskap 50 cm m/hel glassdør uten sprosser, finert h: 122,8 cm for 20 mm benkeplate
UT050087L	Vitrineskap 50 cm m/hel glassdør uten sprosser, laminert h: 122,8 cm for 20 mm benkeplate

FOR KJØKKEN H: 216 CM

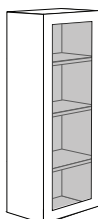

H: 140,6

UT040485	Vitrineskap 40 cm m/hel glassdør uten sprosser, finert h: 141 cm for 30 mm benkeplate
UT040485L	Vitrineskap 40 cm m/hel glassdør uten sprosser, laminert h: 141 cm for 30 mm benkeplate
UT040487	Vitrineskap 40 cm m/hel glassdør uten sprosser, finert h: 142 cm for 20 mm benkeplate
UT040487L	Vitrineskap 40 cm m/hel glassdør uten sprosser, laminert h: 142 cm for 20 mm benkeplate

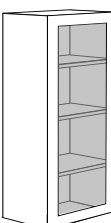

H: 140,6

UT050485	Vitrineskap 50 cm m/hel glassdør uten sprosser, finert h: 141 cm for 30 mm benkeplate
UT050485L	Vitrineskap 50 cm m/hel glassdør uten sprosser, laminert h: 141 cm for 30 mm benkeplate
UT050487	Vitrineskap 50 cm m/hel glassdør uten sprosser, finert h: 142 cm for 20 mm benkeplate
UT050487L	Vitrineskap 50 cm m/hel glassdør uten sprosser, laminert h: 142 cm for 20 mm benkeplate



H: 124,9 CM

Høyskap høyde 124,9 cm med hyller

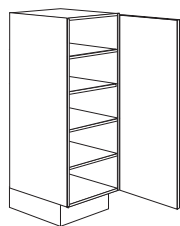

1245

LH040101 Lavt høyskap 40 cm h: 124,9 cm

LH050001 Lavt høyskap 50 cm h: 124,9 cm

LH060001 Lavt høyskap 60 cm h: 124,9 cm

Skap leveres med 4 hyller

Høyskap høyde 124,9 cm med bakker

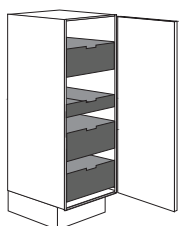

1245

LH040104 Lavt høyskap 40 cm m/bakker h: 124,9 cm

LH050104 Lavt høyskap 50 cm m/bakker h: 124,9 cm

LH060104 Lavt høyskap 60 cm m/bakker h: 124,9 cm

Skap leveres med 3 bakker h: 19 cm og 1 bakke i h: 9 cm

Høyskap høyde 124,9 cm med glassdører

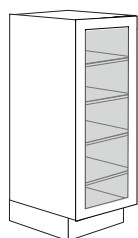

1245

LU040001 Lavt høyskap 40 cm h: 124,9 cm m/glassdør, finert

LU040001L Lavt høyskap 40 cm h: 124,9 cm m/glassdør, laminert

LU050001 Lavt høyskap 50 cm h: 124,9 cm m/glassdør, finert

LU050001L Lavt høyskap 50 cm h: 124,9 cm m/glassdør laminert

LU080001 Lavt høyskap 80 cm h: 124,9 cm m/2 glassdører, finert

LU080001L Lavt høyskap 80 cm h: 124,9 cm m/2 glassdører, laminert

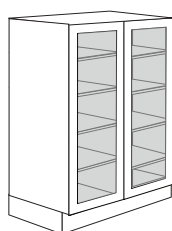

1245

LU100001 Lavt høyskap 100 cm h: 124,9 cm m/2 glassdører, finert

LU100001L Lavt høyskap 100 cm h: 124,9 cm m/2 glassdører, laminert

Skap leveres med 4 hyller — glasshyller kan ikke tilbys i standard sortiment

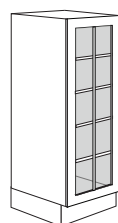

1245

LV040001 Lavt høyskap 40 cm h: 124,9 cm m/spross-glassdør, finert

LV040001L Lavt høyskap 40 cm h: 124,9 cm m/spross-glassdør., laminert

LV050001 Lavt høyskap 50 cm h: 124,9 cm m/spross-glassdør., finert

LV050001L Lavt høyskap 50 cm h: 124,9 cm m/spross-glassdør, laminert

Høyskap



LV080001	Lavt høyskap 80 cm h: 124,9 cm m/2 sross- glassdører, finert
LV080001L	Lavt høyskap 80 cm h: 124,9 cm m/2 sross- glassdører, laminert
LV100001	Lavt høyskap 100 cm h: 124,9 cm m/2 sross- glassdører, finert
LV100001L	Lavt høyskap 100 cm h: 124,9 cm m/2 sross- glassdører laminert

Skap leveres med 4 hyller — glasshyller kan ikke tilbys i standard sortiment

Høyskap høyde 124,9 cm for hvitevarer

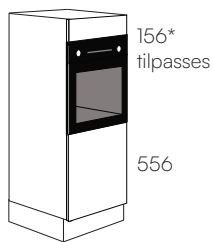

LH060308	Lavt høyskap 60 cm, stekovn h: 124,9 cm
LH060318	Lavt høyskap 60 cm, stekeovn h: 124,9 cm/skuff i bunn fh: 55,6 cm

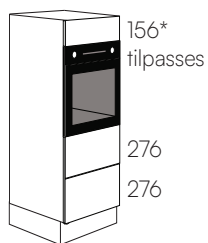

LH060310	Lavt høyskap 60 cm, stekovn h: 124,9 cm m/2 skuffer
-----------------	---



LH060105	Lavt høyskap 60 cm for int. kjøleskap, h: 124,9 cm
LH060105D	Lavt høyskap 60 cm for int. kjøleskap door on door, h: 124,9 cm

H: 196,8 cm

Høyskap høyde 196,8 cm med hyller

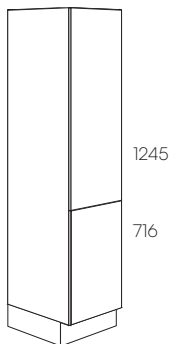

MS040001A Høyskap 40 cm m/hyller, d: 31,5 cm

MS050001A Høyskap 50 cm m/hyller, d: 31,5 cm

MS060001A Høyskap 60 cm m/hyller, d: 31,5 cm

MS040001 Høyskap 40 cm m/hyller

MS050001 Høyskap 50 cm m/hyller

MS060001 Høyskap 60 cm m/hyller

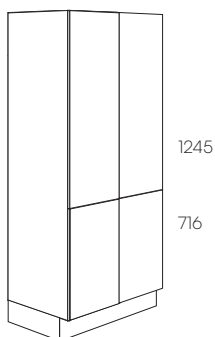

MS080001 Høyskap 80 cm m/hyller

MS100001 Høyskap 100 cm m/hyller

Skap leveres med 4 hyller og 1 fast hylle. Høyskap i br. 80 og 100 cm leveres flatpakket

Høyskap høyde 196,8 cm med skuffer

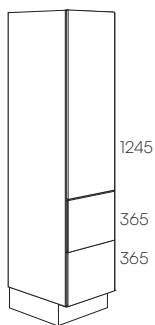

MS040005 Høyskap 40 cm m/hyller + 2 skuffer nede

MS050005 Høyskap 50 cm m/hyller + 2 skuffer nede

MS060005 Høyskap 60 cm m/hyller + 2 skuffer nede

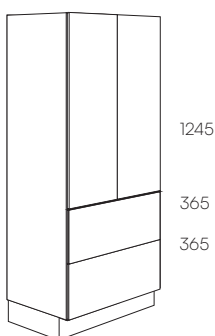

MS080005 Høyskap 80 cm m/hyller + 2 skuffer nede

MS100005 Høyskap 100 cm m/hyller + 2 skuffer nede

Høyskap

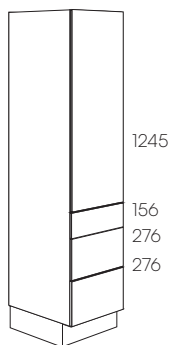

MS040003 Høyskap 40 cm m/hyller + 3 skuffer nede

MS050003 Høyskap 50 cm m/hyller + 3 skuffer nede

MS060003 Høyskap 60 cm m/hyller + 3 skuffer nede

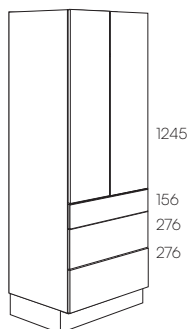

MS080003 Høyskap 80 cm m/hyller + 3 skuffer nede

Skap leveres med 3 hyller. Høyskap i br.80 og 100 cm leveres flatpakket

Høyskap høyde 196,8 cm med bakker

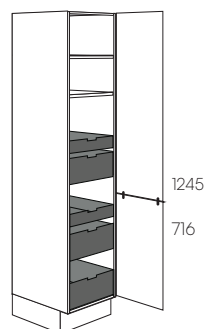

MS040004 Høyskap 40 cm m/bakker

MS050004 Høyskap 50 cm m/bakker

MS060004 Høyskap 60 cm m/bakker

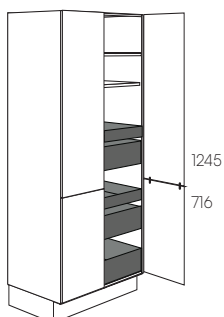

MS080004 Høyskap 80 cm m/bakker

MS100004 Høyskap 100 cm m/bakker

*Skap leveres med 3 bakker h: 19 cm og 2 bakker i h: 9 cm, 1 hylle og 1 fast hylle.
Høyskap i br.80 og 100 cm leveres flatpakket*

Høyskap høyde 196,8 cm med innredning

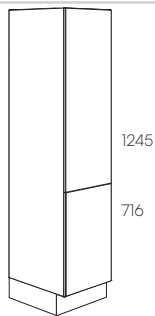

MS040513	Høyskap 40 cm m/høyskapsuttrekk
MS050514	Høyskap 50 cm m/dobbelt høyskapsuttrekk
MS060513	Høyskap 60 cm m/dobbelt høyskapsuttrekk
MS060023	Høyskap 60 cm m/dørinnredning og hyller*

*Leveres m/5 overskapshyller innvendig

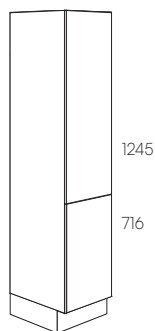

KSO40001	Høyskap 40 cm m/slange-utstyrsholder
KS050001	Høyskap 50 cm m/kosteskapsinnredning
KS060001	Høyskap 60 cm m/kosteskapsinnredning

Skap leveres med 1 fast hylle

Høyskap høyde 196,8 cm for hjørne

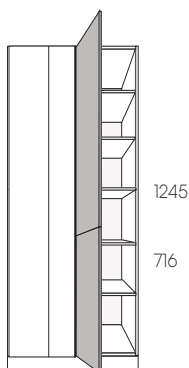

MS100705	Høyskap 100 cm for hjørne m/hyller og 40 cm dører
MS100706	Høyskap 100 cm for hjørne m/hyller og 50 cm dører
MS100707	Høyskap 100 cm for hjørne m/hyller og 60 cm dører

Skap leveres med 4 hyller og 1 fast hylle. Byggemål fra hjørnet:
100 cm m/dør 40 cm, 110 cm m/dør 50 cm, 120 cm m/dør 60 cm

Høyskap høyde 196,8 cm med glassdører

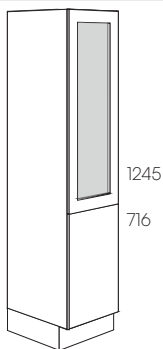

HU040001	Høyskap 40 cm m/dør og glassdør, finert
HU040001L	Høyskap 40 cm m/dør og glassdør, laminert
HU050001	Høyskap 50 cm m/dør og glassdør, finert
HU050001L	Høyskap 50 cm m/dør og glassdør, laminert

Høyskap

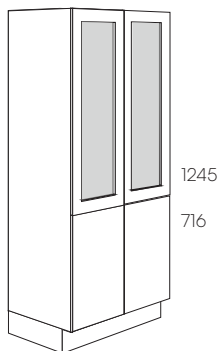

HU080001	Høyskap 80 cm m/2 dører og 2 glassdører, finert
HU080001L	Høyskap 80 cm m/2 dører og 2 glassdører, laminert
HU100001	Høyskap 100 cm m/2 dører og 2 glassdører, finert
HU100001L	Høyskap 80 cm m/2 dører og 2 glassdører, laminert

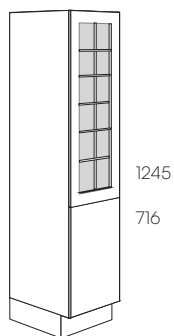

HV040001	Høyskap 40 cm m/dør og sross- glassdør, finert
HV040001L	Høyskap 40 cm m/dør og sross -glassdør, laminert
HV050001	Høyskap 50 cm m/dør og sross -glassdør, finert
HV050001L	Høyskap 50 cm m/dør og sross -glassdør, laminert

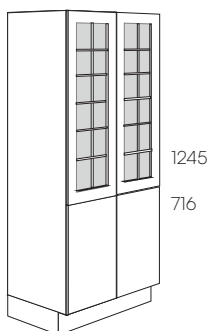

HV080001	Høyskap 80 cm m/2 dører og 2 sross -glassdører, finert
HV080001L	Høyskap 80 cm m/2 dører og 2 sross -glassdører, laminert
HV100001	Høyskap 100 cm m/2 dører og 2 sross -glassdører, finert
HV100001L	Høyskap 100 cm m/2 dører og 2 sross -glassdører, laminert

Skap leveres med 5 hyller og 1 fast hylle. Høyskap i br.80 og 100 cm leveres flatpakket

Høyskap høyde 196,8 cm for hvitevare med nisje 60 cm

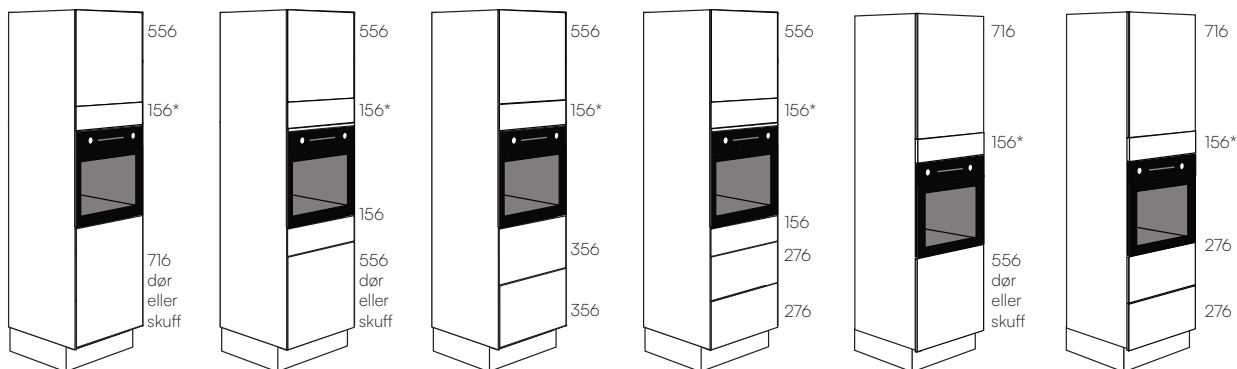

- ST060001** Stekeovnskap 60 cm m/2 dører
- ST060017** Stekeovnskap 60 cm m/dør og skuff i bunn fh: 71,6 cm
- ST060018** Stekeovnskap 60 cm m/dører og skuff h: 15,6 cm
- ST060019** Stekeovnskap 60 cm m/dør og skuffer i bunn h: 15,6+55,6 cm
- ST060204** Stekeovnskap 60 cm m/2 skuffer nede
- ST060203** Stekeovnskap 60 cm m/1+2 skuffer nede
- ST060009** Stekeovnskap 60 cm m/2 dører, 55,6 cm i bunn
- ST060010** Stekeovnskap 60 cm m/dør og skuff i bunn fh: 55,6 cm
- ST060020** Stekeovnskap 60 cm m/dør og 2 skuffer i bunn fh: 27,6 cm

Høyskap høyde 196,8 cm for hvitevarer med nisje 60+60 cm

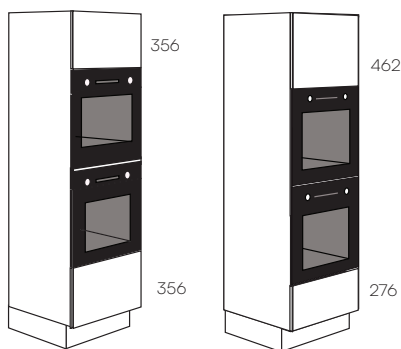

- ST060205** Stekeovnskap 60 cm 2 x 60 cm nisjer m/27,6 cm skuff i bunn
- ST060206** Stekeovnskap 60 cm 2 x 60 cm nisjer m/35,6 cm skuff i bunn

Høyskap for hvitevarer med nisje 60+46 cm

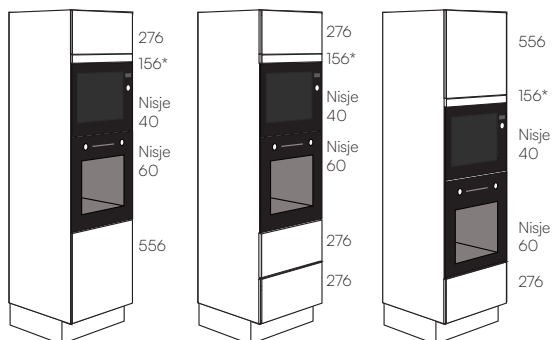

*Tilpasses

ST060016	Stek/mikro skap 60 cm m/2 dører
ST060021	Stek/mikro skap 60 cm m/dør og skuff i bunn fh: 55,6 cm
ST060213	Stek/mikro skap 60 cm m/2 skuffer i bunn fh: 27,6 cm
ST060207	Stek/mikro skap 60 cm m/dør og skuff i bunn fh: 27,6 cm
ST060208	Stek/mikro skap 60 cm m/dør og skuff i bunn fh: 35,6 cm

Høyskap høyde 196,8 cm for hvitevarer med nisje 60+46+46 cm

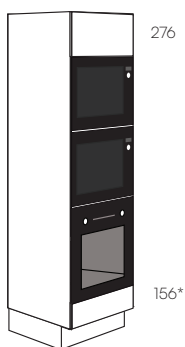

*Tilpasses

ST060022	Høyskap 60 cm for 3 hvitevarer m/dør og skuff i bunn fh: 15,6
-----------------	---

Høyskap høyde 196,8 cm for hvitevarer med nisje 46 cm

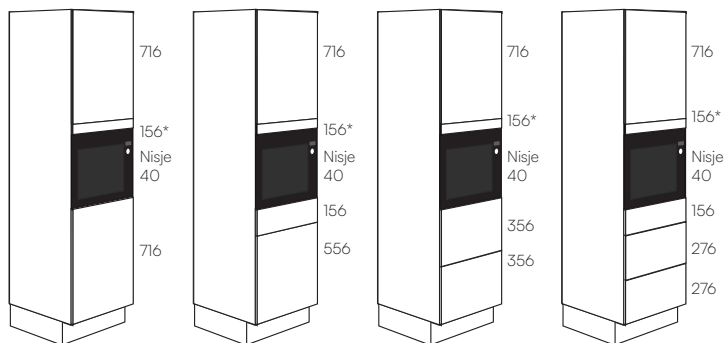

*Tilpasses

HM060001	Mikroskap 60 cm m/2 dører
HM060017	Mikroskap 60 cm m/dør og skuff i bunn fh: 71,6 cm
HM060018	Mikroskap 60 cm m/dører og 15,6 cm skuff
HM060019	Mikroskap 60 cm m/dør og skuffer i bunn fh: 15,6+55,6 cm
HM060204	Mikroskap 60 cm m/2 skuffer nede
HM060203	Mikroskap 60 cm m/2-1 skuffer nede

Høyskap høyde 196,8 cm for kjøl-/fryseskap

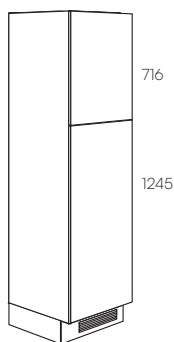

KL060001 Høyskap for integrert kjøleskap

KL060001D Høyskap for integrert kjøleskap for door on door

Åpning kjøl h: 122 cm, skap leveres med 1 hylle. Inkl. luftegitter for sokkel. NB! Luffing i sokkel og ut i topp

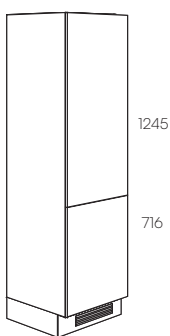

KL060011 Høyskap for integrert kjøl/frys

KL060011D Høyskap for integrert kjøl/frys for door on door

Åpning kjøl h: 178 * 190 cm — hyllen i topp er justerbar for diverse kjøleskaphøyder. Inkl. luftegitter for sokkel. NB! Luffing i sokkel og ut i topp

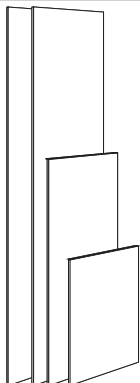

DS060004 Dørpakke for kjølehjørne (h. 211,8 cm)

Består av møbeldør i h: 71,6 og h: 124,5 cm i br. 59,6 cm. 2 deksider i h: 211,8 x d: 60 cm. Total løsning blir 104,3x104,3 cm. Husk løsning krever luffing i sokkel og ut i topp.

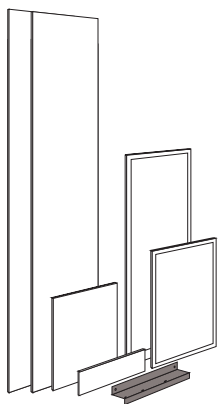

DS060006 Dørpakke for spisskammer (H:211,8 cm)

Inneholder: 2 deksider, 1 topp, 1 sokkel front, 2 fronter, 2 Grå hvitevare vinkler med 2 sammen koblings skruer 5,0x15mm. Farge på beslag: Antrasitt.
Leveres flatpakket

H: 216 cm

Høyskap høyde 216 cm med hyller

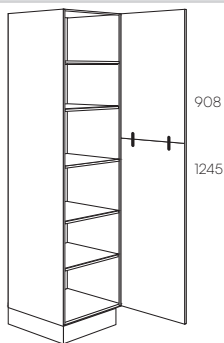

MS040401A	Høyskap 40 cm m/hyller, d: 31,5 cm
MS050401A	Høyskap 50 cm m/hyller, d: 31,5 cm
MS060401A	Høyskap 60 cm m/hyller, d: 31,5 cm
MS040401	Høyskap 40 cm m/hyller
MS050401	Høyskap 50 cm m/hyller
MS060401	Høyskap 60 cm m/hyller

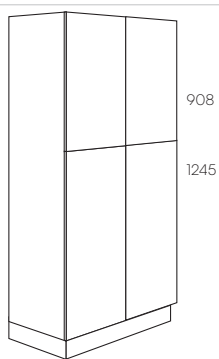

MS080401	Høyskap 80 cm m/hyller
MS100401	Høyskap 80 cm m/hyller

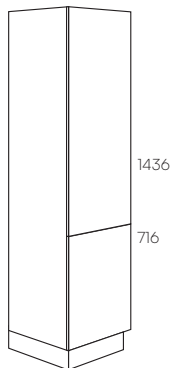

MS040425	Høyskap 40 cm m/hyller fh: 71,6 + 143,6 cm *
MS050425	Høyskap 50 cm m/hyller fh: 71,6 + 143,6 cm *
MS060425	Høyskap 60 cm m/hyller fh: 71,6 + 143,6 cm *

Skap leveres med 4 hyller og 1 fast hylle. Høyskap i br.80 og 100 cm leveres flatpakket.
 * Alle høyskap som inneholder front h: 143,6 cm må ha utenpåliggende dekkside.

Høyskap høyde 216 cm med skuffer

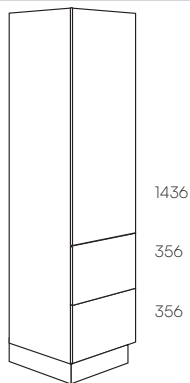

MS040407	Høyskap 40 cm m/hyller + 2 skuffer nede fh: 143,6 cm i topp *
MS050407	Høyskap 50 cm m/hyller + 2 skuffer nede fh: 143,6 cm i topp *
MS060407	Høyskap 60 cm m/hyller + 2 skuffer nede fh: 143,6 cm i topp *

Høyskap

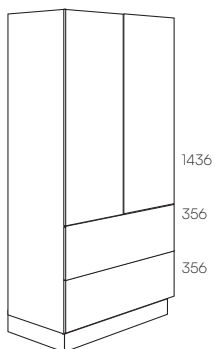

MS080407 Høyskap 80 cm m/hyller + 2 skuffer nede fh: 143,6 cm i topp *

MS100407 Høyskap 100 cm m/hyller + 2 skuffer nede fh: 143,6 cm i topp *



MS040406 Høyskap 40 cm m/hyller + 3 skuffer nede fh: 143,6 cm i topp *

MS050406 Høyskap 50 cm m/hyller + 3 skuffer nede fh: 143,6 cm i topp *

MS060406 Høyskap 60 cm m/hyller + 3 skuffer nede fh: 143,6 cm i topp *

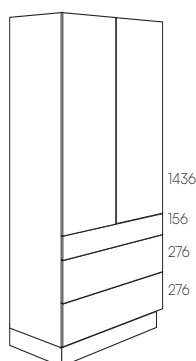

MS080406 Høyskap 80 cm m/hyller + 3 skuffer nede fh: 143,6 cm i topp *

Skap leveres med 3 hyller. Høyskap i br.80 cm leveres flatpakket.

** Alle høyskap som inneholder front h: 143,6 cm må ha utenpåliggende dekkside.*

Høyskap høyde 216 cm med bakker

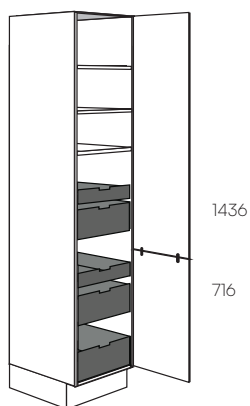

MS040404 Høyskap 40 cm m/bakker

MS050404 Høyskap 50 cm m/bakker

MS060404 Høyskap 60 cm m/bakker

Høyskap

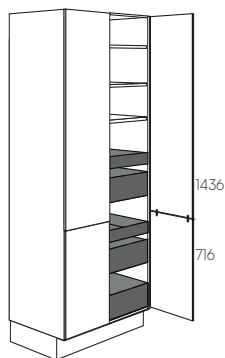

MS080404 Høyskap 80 cm m/bakker

MS100404 Høyskap 100 cm m/bakker

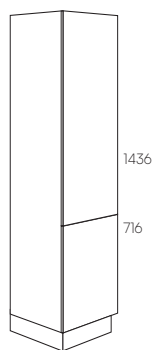

MS040604 Høyskap 40 cm m/bakker fh: 71,6+143,6 cm *

MS050604 Høyskap 50 cm m/bakker fh: 71,6+143,6 cm *

MS060604 Høyskap 60 cm m/bakker fh: 71,6+143,6 cm *

Skap leveres med 3 bakker h: 19 cm og 2 bakker i h: 9 cm, 1 hylle og 1 fast hylle.

Høyskap i br.80 og 100 cm leveres flatpakket.

* Alle høyskap som inneholder front h: 143,6 cm må ha utenpåliggende dekkside.

Høyskap høyde 216 cm med innredning

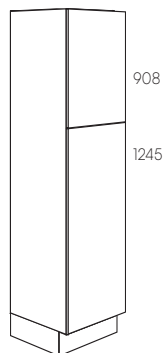

MS040613 Høyskap 40 cm m/høyskapsuttrekk

MS050614 Høyskap 50 cm m/dobbelt høyskapsuttrekk

MS060614 Høyskap 60 cm m/dobbelt høyskapsuttrekk

MS060443 Høyskap 60 cm m/dørinnredning og hyller*

*Leveres m/5 overskapshyller innvendig

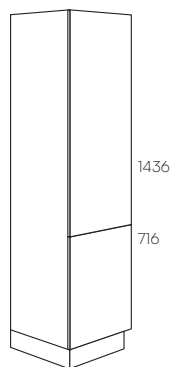

MS040615 Høyskap 40 cm m/høyskapsuttrekk fh: 71,6+143,6 cm

MS050615 Høyskap 50 cm m/dobbelt høyskapsuttrekk fh: 71,6 + 143,6 cm

MS060615 Høyskap 60 cm m/dobbelt høyskapsuttrekk fh: 71,6 + 143,6 cm

MS060444 Høyskap 60 cm m/dørinnredning og hyller fh: 71,6 + 143,6 cm*

*Leveres m/5 overskapshyller innvendig

Høyskap

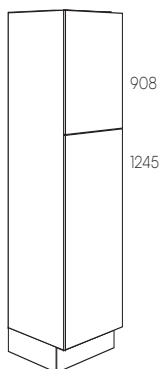

KS040401	Høyskap 40 cm m/slange-utstyrsholder
KS050401	Høyskap 50 cm m/kosteskapsinnredning
KS060401	Høyskap 60 cm m/kosteskapsinnredning

Skap leveres med 1 fast hylle

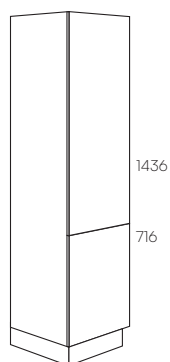

KS040402	Høyskap 40 cm m/slange-utstyrsholder fh: 71,6 + 143,6 cm
KS050402	Høyskap 50 cm m/kosteskapsinnredning fh: 71,6+143,6 cm
KS060402	Høyskap 60 cm m/kosteskapsinnredning fh: 71,6+143,6 cm*

*Skap leveres med 1 fast hylle.

Alle høyskap som inneholder front h: 143,6 cm må ha utenpåliggende dekkside.

Høyskap høyde 216 cm for hjørne

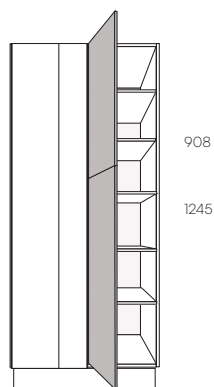

MS100805	Høyskap 100 cm for hjørne m/hyller og 40 cm dører, fh: 90,8 cm i topp
MS100806	Høyskap 100 cm for hjørne m/hyller og 50 cm dører, fh: 90,8 cm i topp
MS100807	Høyskap 100 cm for hjørne m/hyller og 60 cm dører, fh: 90,8 cm i topp

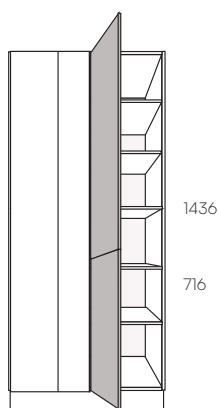

MS100905	Høyskap 100 cm for hjørne m/hyller og 40 cm dører, fh: 143,6 cm i topp
MS100906	Høyskap 100 cm for hjørne m/hyller og 50 cm dører, fh: 143,6 cm i topp
MS100907	Høyskap 100 cm for hjørne m/hyller og 60 cm dører, fh: 143,6 cm i topp

Skap leveres med 4 hyller og 1 fast hylle. Byggemål fra hjørnet: 100 cm m/dør 40 cm, 110 cm m/dør 50 cm, 120 cm m/dør 60 cm.

Alle høyskap som inneholder front h: 143,6 cm må ha utenpåliggende dekkside.

Høyskap høyde 216 cm for hvitevare med nisje 60 cm

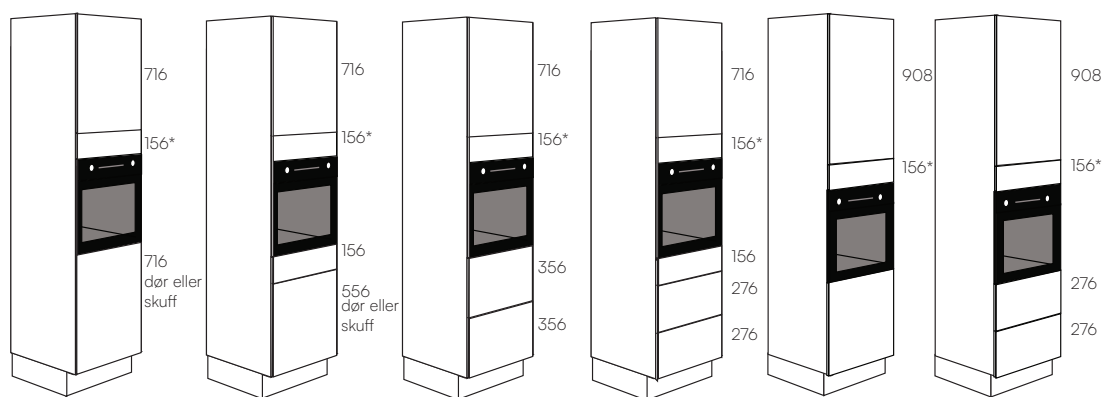

* tilpasses

ST060401	Stekeovnskap 60 cm m/2 dører
ST060417	Stekeovnskap 60 cm m/dør og skuff i bunn fh: 71,6 cm
ST060419	Stekeovnskap 60 cm m/dør og 15,6 cm skuff
ST060420	Stekeovnskap 60 cm m/dør og skuffer i bunn 15,6 +55,6 cm
ST060604	Stekeovnskap 60 cm m/2 skuffer nede
ST060603	Stekeovnskap 60 cm m/1+2 skuffer nede
ST060409	Stekeovnskap 60 cm m/2 dører fh: 55,6 cm i bunn
ST060410	Stekeovnskap 60 cm m/dør og skuff i bunn fh: 55,6 cm
ST060422	Stekeovnskap 60 cm m/dør og 2 skuffer i bunn fh: 27,6 cm

Høyskap høyde 216 cm for hvitevarer med nisje 60+60 cm

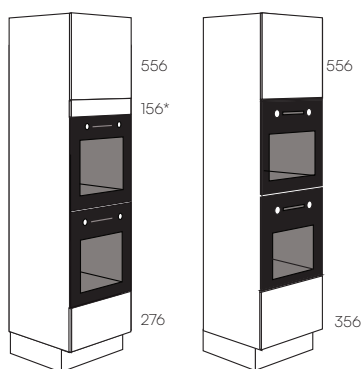

*tilpasses

ST060605	Stekeovnskap 60 cm 2 x 60 cm nisjer m/27,6 cm skuff i bunn
ST060606	Stekeovnskap 60 cm 2 x 60 cm nisjer m/35,6 cm skuff i bunn

Høyskap høyde 216 cm for hvitevarer med nisje 60+46 cm

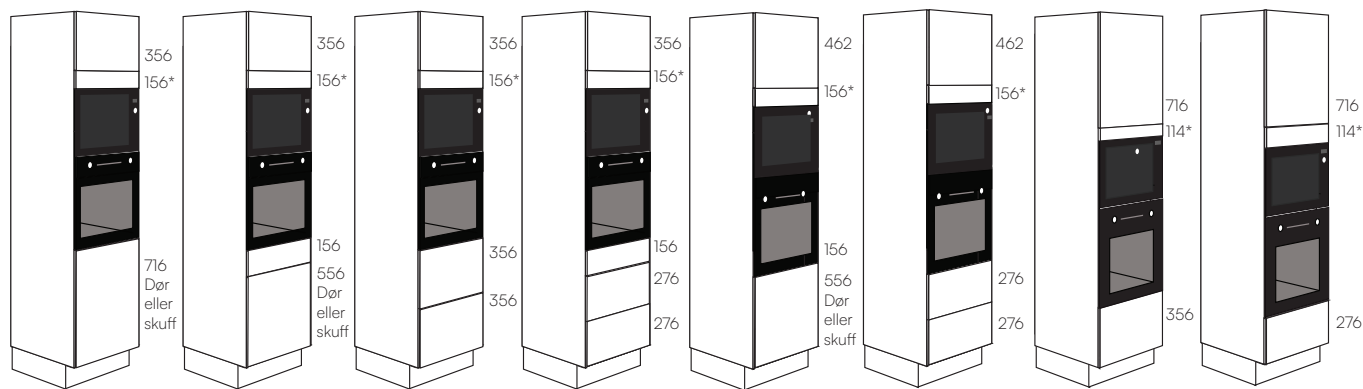

*tilpasses

STO60415	Høyskap 60 cm (Åp:60+46 cm) m/dører fh: 71,6 cm i bunn
STO60416	Høyskap 60 cm (Åp:60+46 cm) m/skuff fh: 71,6 cm i bunn
STO60418	Høyskap 60 cm (Åp:60+46 cm) m/dører og 15,6 cm skuff
STO60421	Høyskap 60 cm (Åp:60+46 cm) m/2 skuffer h: 35,6 cm i bunn
STO60608	Høyskap 60 cm (Åp:60+46 cm) m/1+2 skuffer nede
STO60411	Stek/microskap m/ 2 dører
STO60423	Høyskap 60 cm (Åp:60+46 cm) m/dør og skuff i bunn fh: 55,6 cm
STO60613	Høyskap 60 cm m/2 skuffer h: 27,6 cm i bunn
STO60608	Høyskap 60 cm (Åp:60+46 cm) m/dør og skuff i bunn fh: 35,6 cm
STO60607	Høyskap 60 cm (Åp:60+46 cm) m/dør og skuff i bunn fh: 27,6 cm

Høyskap høyde 216 cm for hvitevarer med nisje 60+46+46 cm

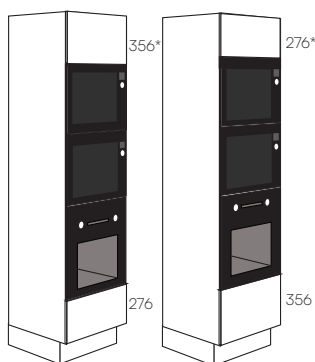

*Tilpasses

STO60425	Høyskap 60 cm (Åp:60+46+46 cm) m/dør og skuff i bunn fh: 35,6 cm
STO60424	Høyskap 60 cm (Åp:60+46+46 cm) m/dør og skuff i bunn fh: 27,6 cm

Høyskap høyde 216 cm for hvitevarer med nisje 46 cm

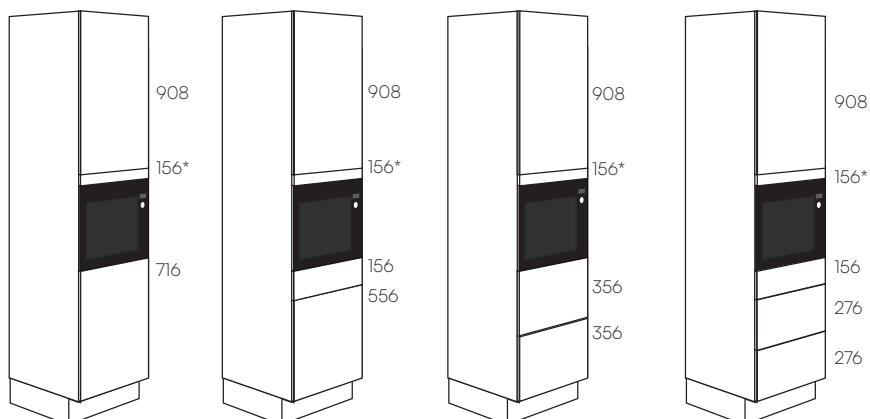

HM060401 Mikroskap 60 cm m/2 dører fh: 71,6 cm i bunn

HM060417 Mikroskap 60 cm m/dør og skuff i bunn fh: 71,6 cm

HM060418 Mikroskap 60 cm m/dører og 15,6 skuff

HM060419 Mikroskap 60 cm m/dør og skuffer i bunn fh: 15,6 cm og 55,6 cm

HM060604 Mikroskap 60 cm m/2 skuffer

HM060603 Mikroskap 60 cm m/2+1 skuffer nede

Høyskap høyde 216 cm for kjøl-/fryseskap

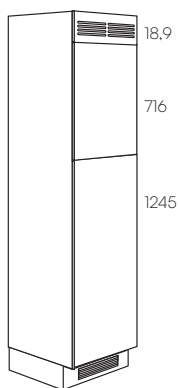

KLO60401 Høyskap for integrert kjøleskap

KLO60401D Høyskap for integrert kjøleskap for door on door

Åpning kjøll h: 122 cm, skap leveres med 1 hylle. Inkl. luftegitter for sokkel. NB! Luffing i sokkel og ut i topp

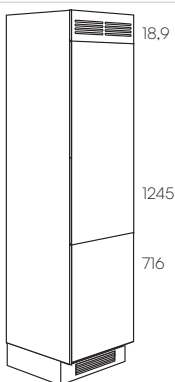

KLO60411 Høyskap for integrert kjøll/frys

KLO60411D Høyskap for integrert kjøll/frys for door on door

Åpning kjøll h: 178 * 190 cm — hyllen i topp er justerbar for diverse kjøleskaphøyder. Inkl. luftegitter for sokkel.

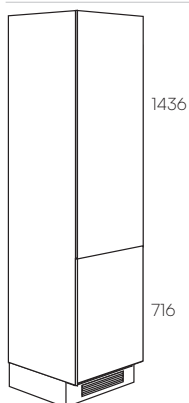

KLO60412 Høyskap for integrert kjøl/frys fh: 71,6+143,6 cm*

KLO60412D Høyskap for integrert kjøl/frys fh: 71,6+143,6 cm door on door*

Åpning kjøl h: 178 * 190 cm — hyllen i topp er justerbar for diverse kjøleskaphøyder
Inkl. luftegitter for sokkel. NB! Lufting i sokkel og ut i topp

* Alle høyskap som inneholder front h: 143,6 cm må ha utenpåliggende dekkside.

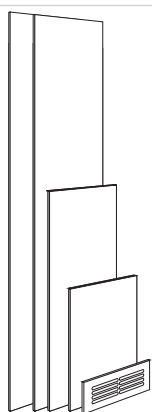

DS060405 Dørpakke for kjølehjørnet h: 239 cm

Består av 2 skapsider 231x60 cm, dørpakke med front b 59,6 x h: 716 og h: 124,5 cm. Kasset klargjort for front i h: 18,9 cm m/luftegitter

Totalmål på løsningen er 104,3x104,3 cm

Husk at løsning krever lufting i sokkel.

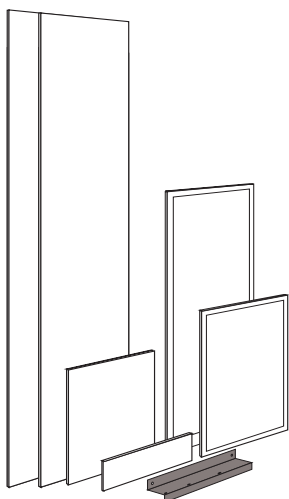

DS060406 Dørpakke for spiskammer (H:239 cm)

Inneholder: 2 dekkside, 1 topp, 1 sokkel front, 2 fronter, 2 Grå hvitevare vinkler med 2 sammen koblings skruer 5,0x15mm. Farge på beslag: Antrasitt.

Leveres flatpakket

ÅPNE FINERTE SKAP

Åpne finerte skap d:10 cm (Åpne skap mellom overskap og benk h: 48,8/49,8/50,8 cm)

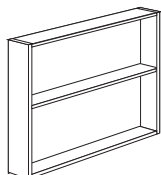

OL050040	50 cm overskap mellom benk / overskap, finert for 40 mm plate d: 10 cm h: 48,8 cm
OL060040	60 cm overskap mellom benk / overskap, finert for 40 mm plate d: 10 cm h: 48,8 cm
OL080040	80 cm overskap mellom benk / overskap, finert for 40 mm plate d: 10 cm h: 48,8 cm
OL050030	50 cm overskap mellom benk / overskap, finert for 30 mm plate d: 10 cm h: 49,8 cm
OL060030	60 cm overskap mellom benk / overskap, finert for 30 mm plate d: 10 cm h: 49,8 cm
OL080030	80 cm overskap mellom benk / overskap, finert for 30 mm plate d: 10 cm h: 49,8 cm
OL050020	50 cm overskap mellom benk / overskap, finert for 20 mm plate d: 10 cm h: 50,8 cm
OL060020	60 cm overskap mellom benk / overskap, finert for 20 mm plate d: 10 cm h: 50,8 cm
OL080020	80 cm overskap mellom benk / overskap, finert for 20 mm plate d: 10 cm h: 50,8 cm

NB!! Viktig at det fuges ned mot benkeplaten for å unngå svelling

Anbefales ikke bak vask

Åpne finerte skap d: 31,5 (malte overflater, eik, ask og Femunden)

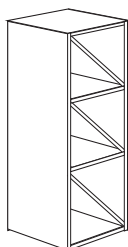

VR030105	Vinreol 30 cm kombi m / skråhyller, finert h: 71,6 cm
VR030405	Vinreol 30 cm kombi m / skråhyller, finert h: 91,2 cm

Skråhyller kan fjernes og reolen brukes som en åpen hylle.

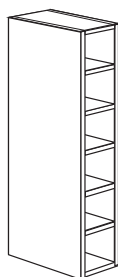

VR012101	Vinreol 12 cm, finert. Leveres med 5 hyller.
VR012401	Vinreol 12 cm, finert h: 91,2 cm. Leveres med 6 hyller.

h: 28 cm d:31,5

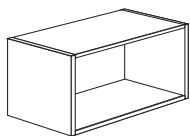

OS030005	Åpent overskap 30 cm Høyde 28 cm finért
OS040005	Åpent overskap 40 cm Høyde 28 cm finért
OS050005	Åpent overskap 50 cm Høyde 28 cm finért
OS060005	Åpent overskap 60 cm Høyde 28 cm finért
OS070005	Åpent overskap 70 cm Høyde 28 cm finért
OS080005	Åpent overskap 80 cm Høyde 28 cm finért
OS090005	Åpent overskap 90 cm Høyde 28 cm finért
OS100005	Åpent overskap 100 cm Høyde 28 cm finért

h: 36 cm d:31,5

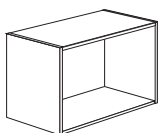

OS030007	Åpent overskap 30 cm finert h: 36 cm
OS040007	Åpent overskap 40 cm finert h: 36 cm
OS050007	Åpent overskap 50 cm finert h: 36 cm
OS060007	Åpent overskap 60 cm finert h: 36 cm
OS070007	Åpent overskap 70 cm finert h: 36 cm
OS080007	Åpent overskap 80 cm finert h: 36 cm
OS090007	Åpent overskap 90 cm finert h: 36 cm
OS100007	Åpent overskap 100 cm finert h: 36 cm

h: 56 cm d:31,5

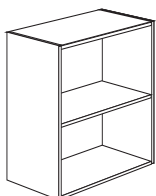

OL020001	Lavt åpent overskap 20 cm finért h: 56 cm
OL030001	Lavt åpent overskap 30 cm finért h: 56 cm
OL040001	Lavt åpent overskap 40 cm finért h: 56 cm
OL050001	Lavt åpent overskap 50 cm finért h: 56 cm
OL060001	Lavt åpent overskap 60 cm finért h: 56 cm
OL070001	Lavt åpent overskap 70 cm finért h: 56 cm
OL080001	Lavt åpent overskap 80 cm finért h: 56 cm
OL090001	Lavt åpent overskap 90 cm finért h: 56 cm
OL100001	Lavt åpent overskap 100 cm finért h: 56 cm

h:72 d:31,5

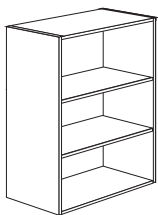

OS020001	Åpent overskap 20 cm finért h: 72 cm
OS030001	Åpent overskap 30 cm finért h: 72 cm
OS040001	Åpent overskap 40 cm finért h: 72 cm
OS050001	Åpent overskap 50 cm finért h: 72 cm
OS060001	Åpent overskap 60 cm finért h: 72 cm
OS070001	Åpent overskap 70 cm finért h: 72 cm
OS080001	Åpent overskap 80 cm finért h: 72 cm
OS090001	Åpent overskap 90 cm finért h: 72 cm
OS100001	Åpent overskap 100 cm finért h: 72 cm

h:91,2 d:31,5

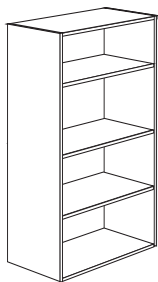

OS020401	Åpent overskap 20 cm finert h: 91,2 cm
OS030401	Åpent overskap 30 cm finert h: 91,2 cm
OS040401	Åpent overskap 40 cm finert h: 91,2 cm
OS050401	Åpent overskap 50 cm finert h: 91,2 cm
OS060401	Åpent overskap 60 cm finert h: 91,2 cm
OS070401	Åpent overskap 70 cm finert h: 91,2 cm
OS080401	Åpent overskap 80 cm finert h: 91,2 cm
OS090401	Åpent overskap 90 cm finert h: 91,2 cm
OS100401	Åpent overskap 100 cm finert h: 91,2 cm

h: 120;8 og 121,8,
d: 31,5

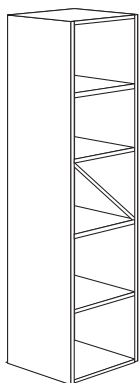

OS030009	Åpen hylle 30 cm på benk m / skråhylle h: 121,8 cm
OS030010	Åpen hylle 30 cm på benkm / skråhylle h: 120,8 cm for 40 mm benkeplate

h: 124,9 d:31,5

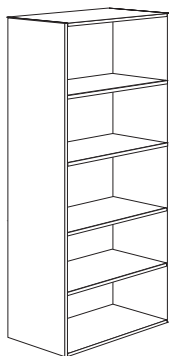

OS020701	Åpent ekstra høyt overskap 20 cm finert h: 124,9 cm
OS030701	Åpent ekstra høyt overskap 30 cm finert h: 124,9 cm
OS040701	Åpent ekstra høyt overskap 40 cm finert h: 124,9 cm
OS050701	Åpent ekstra høyt overskap 50 cm finert h: 124,9 cm
OS060701	Åpent ekstra høyt overskap 60 cm finert h: 124,9 cm
OS070701	Åpent ekstra høyt overskap 70 cm finert h: 124,9 cm
OS080701	Åpent ekstra høyt overskap 80 cm finert h: 124,9 cm
OS090701	Åpent ekstra høyt overskap 90 cm finert h: 124,9 cm
OS100701	Åpent ekstra høyt overskap 100 cm finert h: 124,9 cm

Åpne finerte skap

h:121,8 og 122,8 d:31,5

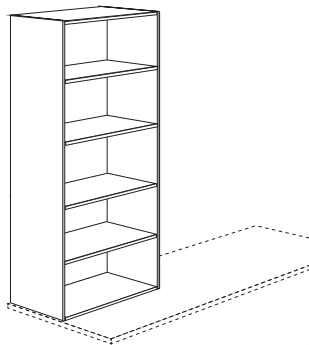

OS020085	Åpent overskap ned til benk: B:20cm finert H:121,8 cm
OS020087	Åpent overskap ned til benk: B:20cm finert H:122,8 cm
OS030085	Åpent overskap ned til benk: B:30cm finert H:121,8 cm
OS030087	Åpent overskap ned til benk: B:30cm finert H:122,8 cm
OS040085	Åpent overskap ned til benk: B:40cm finert H:121,8 cm
OS040087	Åpent overskap ned til benk: B:40cm finert H:122,8 cm
OS050085	Åpent overskap ned til benk: B:50cm finert H:121,8 cm
OS050087	Åpent overskap ned til benk: B:50cm finert H:122,8 cm
OS060085	Åpent overskap ned til benk: B:60cm finert H:121,8 cm
OS060087	Åpent overskap ned til benk: B:60cm finert H:122,8 cm
OS080085	Åpent overskap ned til benk: B:80cm finert H:121,8 cm
OS080087	Åpent overskap ned til benk: B:80cm finert H:122,8 cm
OS090085	Åpent overskap ned til benk: B:90cm finert H:121,8 cm
OS090087	Åpent overskap ned til benk: B:90cm finert H:122,8 cm
OS100085	Åpent overskap ned til benk: B:100cm finert H:121,8 cm
OS100087	Åpent overskap ned til benk: B:100cm finert H:122,8 cm

h: 141 og 142 d:31,5

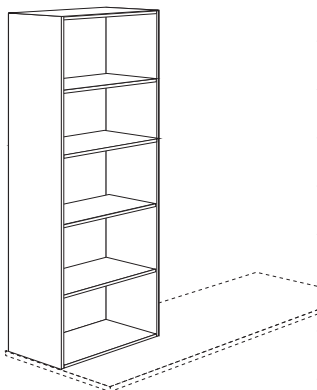

OS020485	Åpent overskap ned til benk: B:20cm finert H:141 cm
OS020487	Åpent overskap ned til benk: B:20cm finert H:142 cm
OS030485	Åpent overskap ned til benk: B:30cm finert H:141 cm
OS030487	Åpent overskap ned til benk: B:30cm finert H:142 cm
OS040485	Åpent overskap ned til benk: B:40cm finert H:141 cm
OS040487	Åpent overskap ned til benk: B:40cm finert H:142 cm
OS050485	Åpent overskap ned til benk: B:50cm finert H:141 cm
OS050487	Åpent overskap ned til benk: B:50cm finert H:142 cm
OS060485	Åpent overskap ned til benk: B:60cm finert H:141 cm
OS060487	Åpent overskap ned til benk: B:60cm finert H:142 cm
OS080485	Åpent overskap ned til benk: B:80cm finert H:141 cm
OS080487	Åpent overskap ned til benk: B:80cm finert H:142 cm
OS090485	Åpent overskap ned til benk: B:90cm finert H:141 cm
OS090487	Åpent overskap ned til benk: B:90cm finert H:142 cm
OS100485	Åpent overskap ned til benk: B:100cm finert H:141 cm
OS100487	Åpent overskap ned til benk: B:100cm finert H:142 cm

h: 196,8 d:31,5

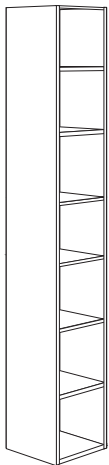

HS020100A Åpen høyskap 20 cm finert h:196,8 d:31,5

HS030100A Åpen høyskap 30 cm finert h:196,8 d:31,5

h: 216 d:31,5

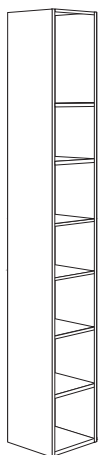

HS020400A Åpen høyskap 20 cm finert h: 216 d:31,5

HS030400A Åpen høyskap 30 cm finert h: 216 d:31,5

Åpne finerteskap D: 56,5 (malte overflater, eik, ask og femunden)

h: 121,8/120,8 d:56

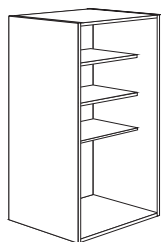

OS060285 Åpen hylle 60cm på benk, H:121,8 cm D:56,5 cm m/bunn (30 mm plate)

OS060287 Åpen hylle 60cm på benk, H:122,8 cm D:56,5 cm m/bunn (20 mm plate)

Hylledybde standard i 42,4 cm, men kan kuttes ned til 31,5 cm av montør om ønskelig. Hyller i full dybde kan bestilles på spesial.

h: 121,8/120,8 d:56,5

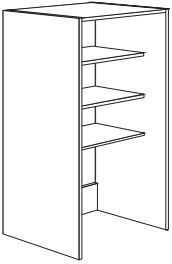

OS060385 Åpen hylle 60cm på benk, H:121,8 cm D:56,5 cm u/bunn (30 mm plate)

OS060387 Åpen hylle 60cm på benk, H:122,8 cm D:56,5 cm u/bunn (20 mm plate)

Kommer med sinklinst når det velges uten bunn

Hylledybde standard i 42,4 cm, men kan kuttes ned til 31,5 cm av montør om ønskelig. Hyller i full dybde kan bestilles på spesial.

h: 141/142 d:56,5

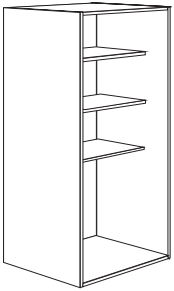

OS060685 Åpen hylle 60cm på benk, H:141 cm D:56,5 cm m/bunn (30 mm plate)

OS060687 Åpen hylle 60cm på benk, H:142 cm D:56,5 cm m/bunn (20 mm plate)

Hylledybde standard i 42,4 cm, men kan kuttes ned til 31,5 cm av montør om ønskelig. Hyller i full dybde kan bestilles på spesial.

h: 141/142 d:56,5

Åpne finerte skap

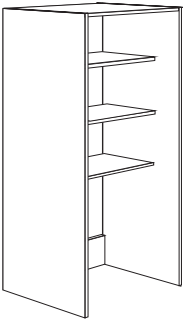

OSO60785 Åpen hylle 60cm på benk, H:141 cm D:56,5 cm u/bunn (30 mm plate)

OSO60787 Åpen hylle 60cm på benk, H:142 cm D:56,5 cm u/bunn (20 mm plate)

Kommer med sinklinst når det velges uten bunn

Hylledybde standard i 42,4 cm, men kan kuttes ned til 31,5 cm av montør om ønskelig. Hyller i full dybde kan bestilles på spesial.

h: 196,8 d:56,5

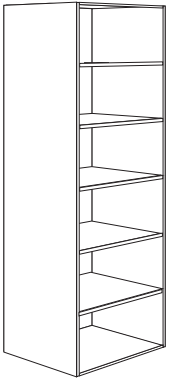

HSO40100 Åpent høyskap 40 cm finert H: 196,8 cm

HSO50100 Åpent høyskap 50 cm finert H: 196,8 cm

HSO60100 Åpent høyskap 60 cm finert H: 196,8 cm

Nest øverste hylle er fast hylle i h:

h: 216 d:56,5

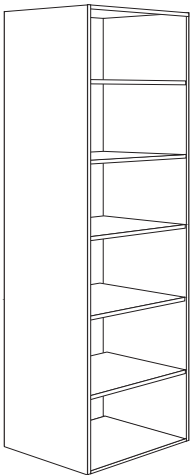

HSO40400 Åpent høyskap 40 cm finert H: 216 cm

HSO50400 Åpent høyskap 50 cm finert H: 216 cm

HSO60400 Åpent høyskap 60 cm finert H: 216 cm

Nest øverste hylle er fast hylle i h:

POCKETSKAP PUSH

PS140001	Pocketskap Br.138,2 cm h: 196,8 cm d: 58,7 cm (Ytre del)
PS140001XL	Pocketskap XL Br.138,2 cm h: 196,8 cm d: 68,7 cm (Ytre del)
PS140401	Pocketskap Br.138,2 cm h: 216 cm d: 58,7 cm (Ytre del)
PS140401XL	Pocketskap XL Br.138,2 cm h: 216 cm d: 68,7 cm (Ytre del)

POCKETSKAP PULL

PS140003	Pocketskap Br.138,2 cm H:196,8 cm D: 58,7 cm(Ytre del, brukes med håndtak)
PS140003XL	Pocketskap XL Br.138,2 cm H:196,8 cm D:68,7 cm(Ytre del, brukes med håndtak)
PS140403	Pocketskap Br.138,2 cm H:216 cm D: 58,7 cm(Ytre del, brukes med håndtak)
PS140403XL	Pocketskap XL Br.138,2 cm H:216 cm D:68,7 cm(Ytre del, brukes med håndtak)

POCKETSKAP INNVENDIG DEL (STEG. 2 I FIGUR)

PS140002	Pocketskap indre del for h: 196,8 cm d: 56,5 cm (Innvendig br. 120 cm)
PS140002XL	Pocketskap XL indre del for h: 196,8 cm d: 66,5 cm (Innvendig br. 120 cm)
PS140402	Pocketskap indre del for h: 216 cm d: 56,5 cm (Innvendig br. 120 cm)
PS140402XL	Pocketskap XL indre del for h: 216 cm d: 66,5 cm (Innvendig br. 120 cm)

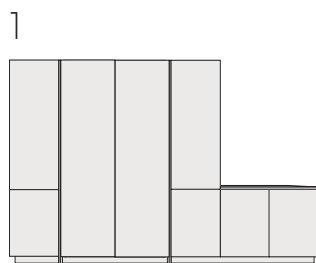

Dører frontmodell og pocketskapets utvendige deksider.

(Det du ser ved lukket pocketskap)

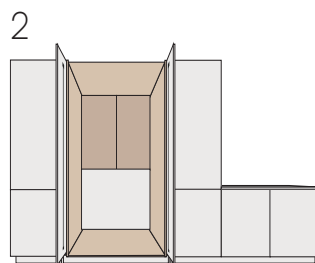

Bunn og topp. Høyre og venstre side, samt dekside/rygg i to deler på 60 cm (som går ned til seksjon).

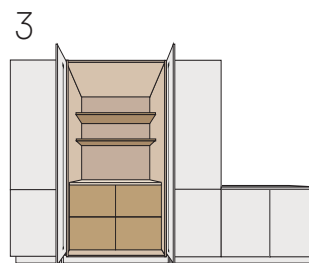

Innredning: skuffeseksjon, hyller, skap, hvitevarer, spotter, benkeplate.

SEKSJONER MED TRESKUFFER



H: 197
H: 197
H: 197

SS060403	Åpent benkeskap 60 cm med 3 like store treskuffer, finert
SS080403	Åpent benkeskap 80 cm med 3 like store treskuffer, finert
SS060403A	Åpent benkeskap 60 cm med 3 like store treskuffer, finert, d: 31,5 cm
SS080403A	Åpent benkeskap 80 cm med 3 like store treskuffer, finert, d: 31,5 cm



H: 117
H: 197
H: 293

SS060503	Åpent benkeskap 60 cm med 3 ulik størrelse treskuffer, finert
SS080503	Åpent benkeskap 80 cm med 3 ulik størrelse treskuffer, finert
SS060503A	Åpent benkeskap 60 cm med 3 ulik størrelse treskuffer, finert, d: 31,5 cm
SS080503A	Åpent benkeskap 80 cm med 3 ulik størrelse treskuffer, finert, d: 31,5 cm

Skuffen leveres i eik klarlakkert, syreherdende lakk som kommer inn ferdig fra leverandør. Vil avvike i skrogefargen ved valg av fineringsmodell eik matt klarlakk.

SJALUSISKAP MED SØLV SJALUSIDØR

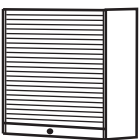

SJ060420	Skap på benk 60 cm m/sølv sjalusidør h: 49,8 d: 31,5 cm
SJ060421	Skap på benk 60 cm m/sølv sjalusidør h: 48,8 d: 31,5 cm
SJ060422	Skap på benk 60 cm m/sølv sjalusidør h: 50,8 d: 31,5 cm
SJ060520	Skap på benk 60 cm m/sølv sjalusidør h: 49,8 d: 56,5 cm
SJ060521	Skap på benk 60 cm m/sølv sjalusidør h: 48,8 d: 56,5 cm
SJ060522	Skap på benk 60 cm m/sølv sjalusidør h: 50,8 d: 56,5 cm

SJALUSISKAP MED SORT SJALUSIDØR

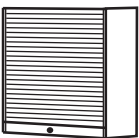

SJ060720	Skap på benk 60 cm m/sort sjalusidør h: 49,8 d: 31,5 cm
SJ060721	Skap på benk 60 cm m/sort sjalusidør h: 48,8 d: 31,5 cm
SJ060722	Skap på benk 60 cm m/sort sjalusidør h: 50,8 d: 31,5 cm
SJ060820	Skap på benk 60 cm m/sort sjalusidør h: 49,8 d: 56,5 cm
SJ060821	Skap på benk 60 cm m/sort sjalusidør h: 48,8 d: 56,5 cm
SJ060822	Skap på benk 60 cm m/sort sjalusidør h: 50,8 d: 56,5 cm

Sjalusiskapene leveres uten bunn.

Nisjehøyde ved åpen sjalusidør h: 35 cm ved 40mm benkeplate.

Skrog i hvit melamin med/uten tilnærmet forkantlist eller i mørk grå melamin.

VITRINESKAP MED SORT RAMMEDØR MED KLART GLASS

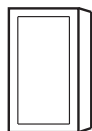

H: 716

H: 908

H: 1245

SR040001	Overskap 40 cm, sort rammedør m/glass h: 72 cm finert
SR050001	Overskap 50 cm, sort rammedør m/glass h: 72 cm finert
SR040002	Overskap 40 cm, sort rammedør m/glass h: 72 cm laminert
SR050002	Overskap 50 cm, sort rammedør m/glass h: 72 cm laminert
SR040401	Overskap 40 cm, sort rammedør m/glass, finert h: 91,2 cm
SR050401	Overskap 50 cm, sort rammedør m/glass, finert h: 91,2 cm
SR040402	Overskap 40 cm, sort rammedør m/glass, laminert h: 91,2 cm
SR050402	Overskap 50 cm, sort rammedør m/glass, laminert h: 91,2 cm
SR050701	Overskap 50 cm, sort rammedør m/glass, finert h: 124,9 cm

Tilbys kun med klart glass.

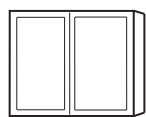

H: 716

H: 908

SR080001	Overskap 80 cm, sort rammedør m/glass h: 72 cm finert
SR100001	Overskap 100 cm, sort rammedør m/glass h: 72 cm finert
SR080002	Overskap 80 cm, sort rammedør m/glass h: 72 cm laminert
SR100002	Overskap 100 cm, sort rammedør m/glass h: 72 cm laminert
SR080401	Overskap 80 cm, sort rammedør m/glass, finert h: 91,2 cm
SR100401	Overskap 100 cm, sort rammedør m/glass, finert h: 91,2 cm
SR080402	Overskap 80 cm, sort rammedør m/glass, laminert h: 91,2 cm
SR100402	Overskap 100 cm, sort rammedør m/glass, laminert h: 91,2 cm

Tilbys kun med klart glass.

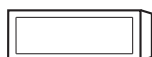

H: 276

SR060029	Toppskap 60 cm, sort rammedør m/glass h: 28 cm finert
SR090029	Toppskap 90 cm, sort rammedør m/glass h: 28 cm finert
SR060030	Toppskap 60 cm, sort rammedør m/glass h: 28 cm laminert
SR090030	Toppskap 90 cm, sort rammedør m/glass h: 28 cm laminert

Tilbys kun med klart glass.

VITRINESKAP MED SORT RAMMEDØR MED RILLEGLASS

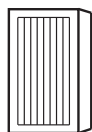

H: 716

H: 908

H: 1245

SR050001R	Overskap 50 cm, sort rammedør m/rilleglass h: 72 cm finert
SR050002R	Overskap 50 cm, sort rammedør m/rilleglass h: 72 cm laminert
SR100001R	Overskap 100 cm, to sorte rammedører m/rilleglass h: 72 cm finert
SR100002R	Overskap 100 cm, to sorte rammedører m/rilleglass h: 72 cm laminert
SR050401R	Overskap 50 cm, sort rammedør m/rilleglass, finert h: 91,2 cm
SR050402R	Overskap 50 cm, sort rammedør m/rilleglass, laminert h: 91,2 cm
SR100401R	Overskap 100 cm, to sorte rammedører m/rilleglass h: 91,2 cm finert
SR100402R	Overskap 100 cm, to sorte rammedører m/rilleglass h: 91,2 cm laminert
SR050701R	Overskap 50 cm, sort rammedør m/rilleglass, finert h: 124,9 cm
SR050702R	Overskap 50 cm, sort rammedør m/rilleglass, laminert h: 124,9 cm

HYLLEPLATER MED STÅLKNEKTER I SORT

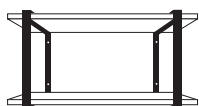

HK100002 100 cm Hylleplater og 2 stålknektar i sort

HK200003 200 cm Hylleplater og 3 stålknektar i sort

Dybde på hylle er 22,7 cm

HYLLEKNEKTER OG KNAGGREKKER

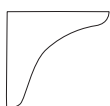

HK100100 Hylleknekt, buet, eik

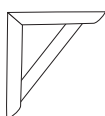

HK100150 Hylleknekt, vinkel, eik

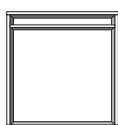

HK100400 Ståloppheng for hylle, sort matt

NB! Hylleplate bestilles utenom på ønsket mål.

Dybden på hylleplate til ståloppheng er maks d: 227 mm

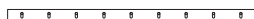

KR060002 Knaggrekke m/3 løs knagger på 60 cm

KR100002 Knaggrekke m/4 løse knagge på 100 cm

KR180002 Knaggrekke m/9 løse knagger på 180 cm

** Leveres i eik beiset eller malt - knaggene leveres ubehandlet*

** Mål: H: 75 mm x 18 mm tykkelse*

BEIN MED SARG FOR BENKEPLATER

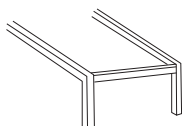

UB060250 Bein med sarg for benkeplate b: 60 cm* h: 87 cm L: inntil 250 cm Eik

UB090250 Bein med sarg for benkeplate b: 90 cm* h: 87 cm L: inntil 250 cm Eik

UB120250 Bein med sarg for benkeplate b: 120 cm* h: 87 cm L: inntil 250 cm Eik

**Sargene er tilpasset benkeplate på disse målene*

UB060350 Bein med sarg for benkeplate b: 55 cm h: 87 cm L: inntil 250 cm Bjørk

UB090350 Bein med sarg for benkeplate b: 85 cm h: 87 cm L: inntil 250 cm Bjørk

UB120350 Bein med sarg for benkeplate b: 115 cm h: 87 cm L: inntil 250 cm Bjørk

DEKORSØYLER

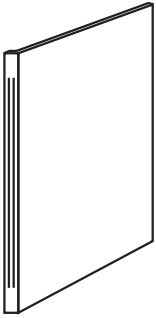

DS072500 Dekorsøyle 5 cm m/riller for hjørne, ink. side (h: 72 cm)

DS100500 Dekorsøyle 5 cm m/riller for hjørne, ink. side (h: 91,2 cm)

Salgsstopp!



DS072501 Dekorsøyle 5 cm m/riller for rett vegg (h: 72 cm)

DS100501 Dekorsøyle 5 cm m/riller for rett vegg (h: 91,2 cm)

Salgsstopp!



H: 196,8 CM

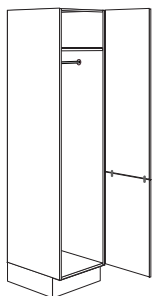

GA040101 Garderobeskap 40 cm m/stang h: 196,8 cm

GA050101 Garderobeskap 50 cm m/stang h: 196,8 cm

GA060101 Garderobeskap 60 cm m/stang h: 196,8 cm

Hattehylle + stang

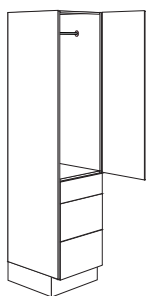

GA040201 Garderobeskap 40 cm m/3 skuffer og stang h: 196,8 cm

GA050201 Garderobeskap 50 cm m/3 skuffer og stang h: 196,8 cm

GA060201 Garderobeskap 60 cm m/3 skuffer og stang h: 196,8 cm

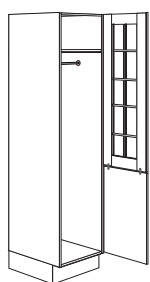

GA040256 Garderobeskap 40 cm m/glassdør m/spross og stang h: 196,8 cm

GA050256 Garderobeskap 50 cm m/glassdør m/spross og stang h: 196,8 cm

NB! Utforming glassdør ihht. modellens standard

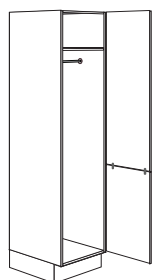

GA040257 Garderobeskap 40 cm m/glassdør m/ramme og stang h: 196,8 cm

GA050257 Garderobeskap 50 cm m/glassdør m/ramme og stang h: 196,8 cm

H: 196,8 CM

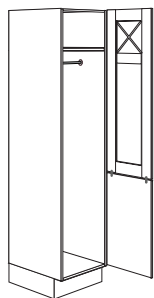

GA040253 Garderobeskap 40 cm m/X-sprossdør og stang h: 196,8 cm

NB! Begrenset modellutvalg

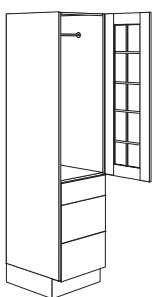

GA040306 Garderobeskap 40 cm m/glassdør m/spross, 3 skuffer og stang h: 196,8 cm

GA050306 Garderobeskap 50 cm m/glassdør m/spross, 3 skuffer og stang h: 196,8 cm

NB! Utforming glassdør ihht. modellens standard

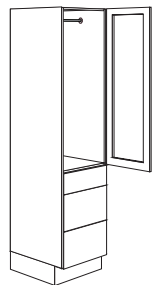

GA040307 Garderobeskap 40 cm m/glassdør m/ramme, 3 skuffer og stang h: 196,8 cm

GA050307 Garderobeskap 50 cm m/glassdør m/ramme, 3 skuffer og stang h: 196,8 cm

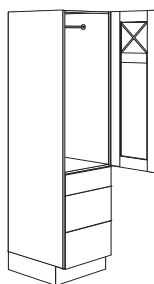

GA040303 Garderobeskap 40 cm m/X-sprossdør, 3 skuffer og stang h: 196,8 cm

NB! Begrenset modellutvalg

H: 196,8 CM



GA080121 Garderobeskap 80 cm hylle/stang h: 196,8 cm (kombi)

GA100121 Garderobeskap 100 cm hylle/stang h: 196,8 cm (kombi)

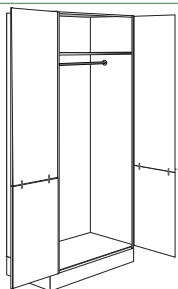

GA080122 Garderobeskap 80 cm m/stang uten midtside h: 196,8 cm

GA100122 Garderobeskap 100 cm m/stang uten midtside h: 196,8 cm

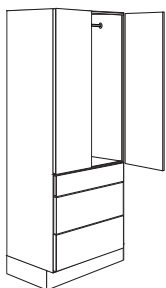

GA080221 Garderobeskap 80 cm m/3 skuffer og stang h: 196,8 cm



GA080256 Garderobeskap 80 cm m/glassdører m/spross og stang h: 196,8 cm

GA100256 Garderobeskap 100 cm m/glassdører m/spross og stang h: 196,8 cm

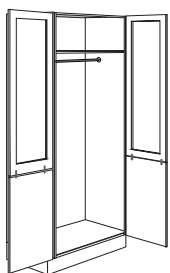

GA080257 Garderobeskap 80 cm m/glassdører m/ramme og stang h: 196,8 cm

GA100257 Garderobeskap 100 cm m/glassdører m/ramme og stang h: 196,8 cm

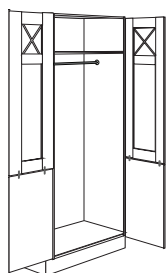

GA080253 Garderobeskap 80 cm m/X-sprossdører og stang h: 196,8 cm

NB! Begrenset modellutvalg

H: 196,8 CM

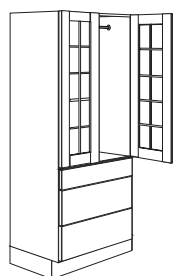

GA080326 Garderobeskap 80 cm m/3 skuffer, glassdører m/spross og stang h: 196,8 cm

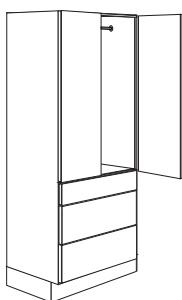

GA080327 Garderobeskap 80 cm m/3 skuffer, glassdører m/ramme og stang h: 196,8 cm

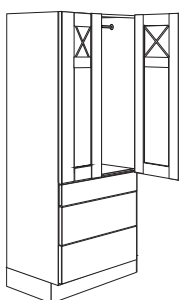

GA080323 Garderobeskap 80 cm m/3 skuffer, X-sprossdører og stang h: 196,8 cm

NB! Begrenset modellutvalg

H: 216 CM

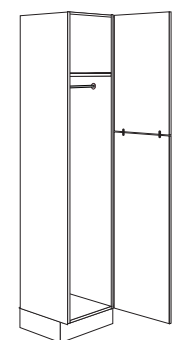

GA040401 Garderobeskap 40 cm m/stang h: 216 cm

GA050401 Garderobeskap 50 cm m/stang h: 216 cm

GA060401 Garderobeskap 60 cm m/stang h: 216 cm

INNREDNING



GY040030	Trådkurv 40 cm mørk grå m/rulleskinner h: 15 cm
GY050030	Trådkurv 50 cm mørk grå m/rulleskinner h: 15 cm
GY060030	Trådkurv 60 cm mørk grå m/rulleskinner h: 15 cm
GY080030	Trådkurv 80 cm mørk grå m/rulleskinner h: 15 cm

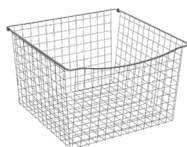

GY040035	Trådkurv 40 cm mørk grå m/rulleskinner h: 33 cm
GY050035	Trådkurv 50 cm mørk grå m/rulleskinner h: 33 cm
GY060035	Trådkurv 60 cm mørk grå m/rulleskinner h: 33 cm

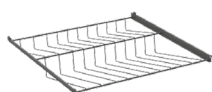

GY040045	Skohylle 40 cm mørk grå m/rulleskinne
GY050045	Skohylle 50 cm mørk grå m/rulleskinne
GY060045	Skohylle 60 cm mørk grå m/rulleskinne
GY080045	Skohylle 80 cm mørk grå m/rulleskinne



GY040040	Bukseuttrekk 40 cm mørk grå m/rulleskinne
GY050040	Bukseuttrekk 50 cm mørk grå m/rulleskinne
GY060040	Bukseuttrekk 60 cm mørk grå m/rulleskinne
GY080040	Bukseuttrekk 80 cm mørk grå m/rulleskinne



GY040050	Stoff innlegg til trådkurv 40 cm mørk gr
GY050050	Stoff innlegg til trådkurv 50 cm mørk grå
GY060050	Stoff innlegg til trådkurv 60 cm mørk grå
GY080050	Stoff innlegg til trådkurv 80 cm mørk grå



GI040001	Stang 40 cm til enkelt garderobeskap m/holdere
GI040002	Stang 40 cm for dobbelt garderobeskap m/holdere
GI050001	Stang 50 cm til enkelt garderobeskap m/holdere
GI050002	Stang 50 cm for dobbelt garderobeskap m/holdere
GI060001	Stang 60 cm til enkelt garderobeskap m/holdere
GI080001	Stang 80 cm til garderobeskap m/holdere
GI100001	Stang 100 cm til garderobeskap m/holdere

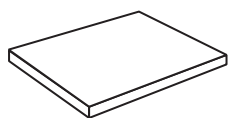





HY040002	Hylle for dobbelt garderobeskap 40 cm m/knekter, hvit
HY040002G	Hylle for dobbelt garderobeskap 40 cm m/knekter, Mørk grå
HY050002	Hylle for dobbelt garderobeskap 50 cm m/knekter, hvit
HY050002G	Hylle for dobbelt garderobeskap 50 cm m/knekter, Mørk grå
GH060002	Hyllepakke 60 cm for enkelt garderobeskap m/knekter
	Hyller til enkelt garderobeskap benytt seksjonshyller



GY000003	Monterings detaljer for kurv i dobbelt høyskap m/midtside pr kurv
-----------------	---

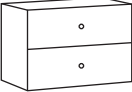
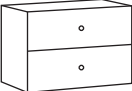
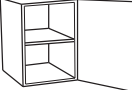
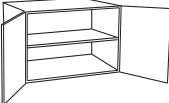
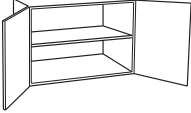

UNDERSKAP OG SKUFFER

	H: 356	BU040606	Underskap 40 cm m/skuff h: 36 cm
		BU060606	Underskap 60 cm m/skuff h: 36 cm
		BU080606	Underskap 80 cm m/skuff h: 36 cm
		BU090606	Underskap 90 cm m/skuff h: 36 cm
	H: 356	BU060607	Underskap 60 cm m/skuff h: 36 cm m/utsparing for rør
		BU080607	Underskap 80 cm m/skuff h: 36 cm m/utsparing for rør
		BU090607	Underskap 90 cm m/skuff h: 36 cm m/utsparing for rør
	Frontmål	BU060602	Underskap 60 cm 2 skuffer, øverste m/utsparing for rør. h: 56 cm
		BU080602	Underskap 80 cm 2 skuffer, øverste m/utsparing for rør. h: 56 cm
		BU090602	Underskap 90 cm 2 skuffer, øverste m/utsparing for rør. h: 56 cm
		BU120602	Underskap 120 cm 2 skuffer, øverste m/utsparing for rør. h: 56 cm
	H: 276	BU060604	Underskap 60 cm 2 skuffer m/utsparing. h: 56 cm *
	H: 276	BU080604	Underskap 80 cm 2 skuffer m/utsparing. h: 56 cm *
		BU090604	Underskap 90 cm 2 skuffer m/utsparing. h: 56 cm *
		BU120604	Underskap 120 cm 2 skuffer m/utsparing. h: 56 cm *
<i>* NB! Utsparing i begge skuffer.</i>			
	H: 276	BU040605	Underskap 40 cm m/2 skuffer. h: 56 cm
	H: 276	BU060605	Underskap 60 cm m/2 skuffer. h: 56 cm
		BU080605	Underskap 80 cm m/2 skuffer. h: 56 cm
		BU090605	Underskap 90 cm m/2 skuffer. h: 56 cm
		BU120605	Underskap 120 cm m/2 skuffer. h: 56 cm
	H: 556	BU030201	Underskap 30 cm m/dør. h: 56 cm
		BU040201	Underskap 40 cm m/dør. h: 56 cm
		BU060201	Underskap 60 cm m/dør. h: 56 cm
	H: 556	BU060211	Underskap 60 cm m/2 dører. h: 56 cm
		BU080211	Underskap 80 cm m/2 dører. h: 56 cm
	H: 556 D: 340	BU060212	Slimlineskap 60 cm m/2 dører. h: 56 cm d: 34 cm
	H: 560	BU060213	Underskap 60 cm m/skuff påmontert på front h: 55,6 cm,
		BU060214	Slimlineskap 60 cm m/skuff påmontert på front h: 55,6 cm, d: 34 cm
	H: 560	BU020001	Underskap 20 cm åpent. h: 56 cm, finert/malt innvendig/utvendig.
		BU030001	Underskap 30 cm åpent. h: 56 cm, finert malt innvendig/utvendig
		BU040001	Underskap 40 cm åpent. h: 56 cm, finert malt innvendig/utvendig
		BU060001	Underskap 60 cm åpent. h: 56 cm, finert malt innvendig/utvendig

Leveres ikke i alle modeller

Bad

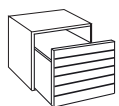

H: 389

TR060001	Underskap 60 cm 1 skuff m/utsparing h: 39,3 cm
TR080001	Underskap 80 cm 1 skuff m/utsparing h: 39,3 cm
TR120001	Underskap 120 cm 1 skuff m/utsparing h: 39,3 cm

Modell: Trollstigen

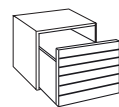

H: 389

TR060010	Underskap 60 cm m/1 skuff h: 39,3 cm Trollstigen
TR080010	Underskap 80 cm m/1 skuff h: 39,3 cm Trollstigen
TR120010	Underskap 120 cm m/1 skuff h: 39,3 cm Trollstigen

Modell: Trollstigen

HØYSKAP



Frontmål

H: 556

H: 556

BH030302	Høyskap 30 cm m/2 dører+åpen hylle. h: 168 cm
BH040302	Høyskap 40 cm m/2 dører+åpen hylle. h: 168 cm
BH030304	Høyskap 30 cm m/2 dører+åpen hylle. h: 168 cm finert/malt inn og utvendig *
BH040304	Høyskap 40 cm m/2 dører+åpen hylle. h: 168 cm finert/malt inn og utvendig *

* Leveres ikke i alle modeller



H: 556

H: 556

H: 556

BH030303	Høyskap 30 cm m/3 dører. h: 168 cm
BH040303	Høyskap 40 cm m/3 dører. h: 168 cm

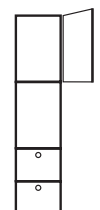

H: 556

H: 556

H: 276

H: 276

BH040306	Høyskap 40 cm m/dør +åpen hylle + 2 skuffer h: 168 cm
BH040307	Høyskap 40 cm m/dør +åpen hylle + 2 skuffer h: 168 cm malt/finert innv/utvendig

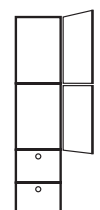

H: 556

H: 556

H: 276

H: 276

BH040308	Høyskap 40 cm m/2 dører + 2 skuffer h: 168 cm
-----------------	---

INNREDNING OG TILBEHØR BAD

EB000107	Innredningsboks i eik, 18,5 × 25 × 10 cm
EB000108	Innredningsboks i eik m/smårom 18,5 × 25 × 6 cm
EB000102	Sminkespeil, rundt, diameter 15 cm
SLO00950	Stikkontakt for skuff 3,5kW (Krever autorisert installasjon)

SI056100	Tillegg for underskapsside i modellens utførelse
SI072010	Tillegg for overskapsside i modellens utførelse
SI168100	Tillegg for høyskapsside i modellens utførelse

FO010000	Foring 10 cm h: 168 cm
-----------------	------------------------

SPEILSKAP

Frontmål



H: 716

OV060100 Speilskap 60 cm m/speildør. h: 72 cm d: 10 cm *

OV060160 Speilskap 60 cm m/speildør. h: 72 cm d: 16 cm

SPEIL MED LYS

H: 716



SL060460 Johannesburg rund speil Ø60 cm m/lys og touch panel

SL080460 Johannesburg rund speil Ø80 cm m/lys og touch panel

SL100460 Johannesburg rund speil Ø100 cm m/lys og touch panel

Produktegenskaper: 230V, 12/24/24W, Kelvin 2100–6400K, MultiWhite, R>95



SL060700 Speil m/LED lys og kontakt. b: 60 cm h: 65 cm

SL080700 Speil m/LED lys og kontakt. b: 80 cm h: 65 cm

SL090700 Speil m/LED lys og kontakt. b: 90 cm h: 65 cm

SL120700 Speil m/LED lys og kontakt. b: 120 cm h: 65 cm

Produktegenskaper: 230V/50Hz, 15W, Kelvin 2855–3025, varmhvit lys, Ra>95, Ikke dimbar

SPEIL



SL060015 Speil 60 cm. h: 96 cm

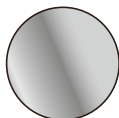

SL080360 Rundt speil. Ø: 80 cm m/slipt kant

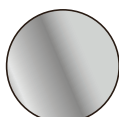

SL100470 Toronto rundt speil Ø: 100 cm m/sort alu ramme.

HELENE HELDEKKENDE KOMPOSITTSERVANT

	EB060960	60 cm Helene heldekkende Evermite servant, hvit gloss Mål: br: 60,4 d: 46 h: 5 cm
	EB080960	80 cm Helene heldekkende Evermite servant, hvit gloss Mål: br: 80,4 d: 46 h: 5 cm
	EB120960	60 cm Helene heldekkende Evermite servant, hvit gloss Mål: br: 120,4 d: 46 h: 5 cm

HELENE MÅLSATTE TEGNINGER

EB060960

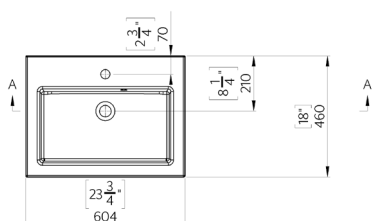

EB080960

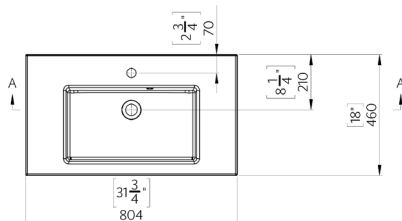

EB120960

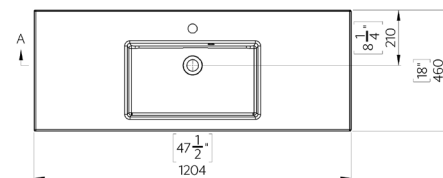

SILJE HELDEKKENDE KOMPOSITTSERVANT

	EB060950	60 cm Silje heldekkende komposittservant, hvit matt Mål: br: 61 d: 46 h: 2 cm
	EB080950	80 cm Silje heldekkende komposittservant, hvit matt Mål: br: 81 d: 46 h: 2 cm
	EB120950	120 cm Silje heldekkende komposittservant, hvit matt Mål: br: 121 d: 46 h: 2 cm

SILJE MÅLSATTE TEGNINGER

EB060950

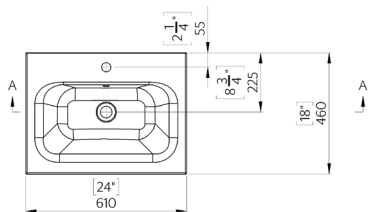

EB080950

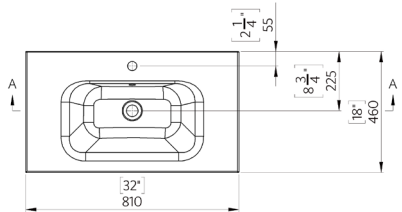

EB120950

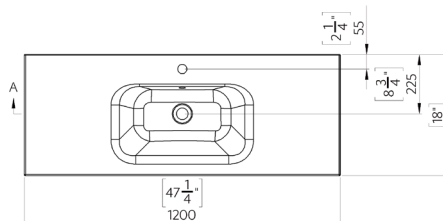

Alle vasker kan ha avvik på +/- 5 mm. Vasker i andre utførelser eller andre mål kan bestilles via Kuma

IDA HELDEKKENDE PORSELENSERVANT

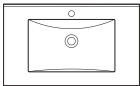
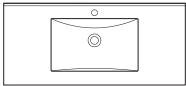
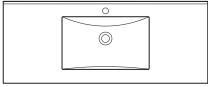
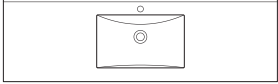
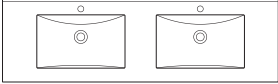
	EB060900	60 cm Ida heldekkende porseleNSServant Mål: br: 61 d: 46 h: 3 cm
	EB080900	80 cm Ida heldekkende porseleNSServant Mål: br: 81 d: 46 h: 3 cm
	EB090900	90 cm Ida heldekkende porseleNSServant Mål: br: 91 d: 46 h: 3 cm
	EB120900	120 cm Ida heldekkende porseleNSServant Mål: br: 121 d: 46 h: 3 cm
	EB120910	121 cm Ida Heldekkende porseleNSServant dobbeltkum Mål: Br. 120 D.3 cm H. 3 cm • Seksjoner under vask bestilles i 2 x 60 cm

IDA MÅLSATTE TEGNINGER

EB060900

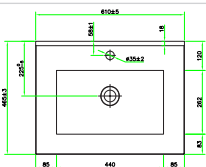

EB080900

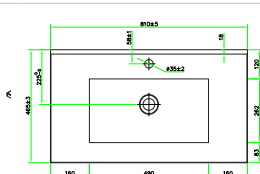

EB120900

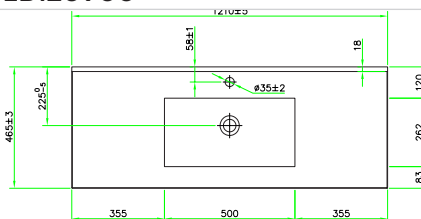

EB120910

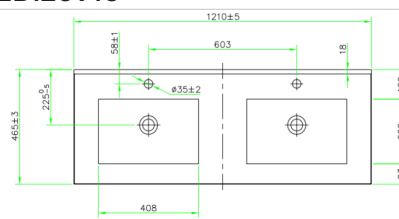

SLIM LINE

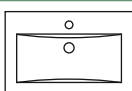

EB060970

60 cm Susann heldekkende porseleNSServant
Mål: br: 61 d: 36 h: 2,5 cm

SLIM LINE MÅLSATTE TEGNINGER

EB060970

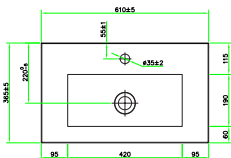

LINEABETA QUARELO PORSELENSERVANT FOR TOPPMONTERING

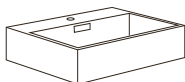

EB100005

Lineabeta Quarelo porseleNSServant for toppmontering.
b: 49,5 cm, d: 41,5 cm, h: 12,5 cm



EB100003

Lineabeta Quarelo porseleNSServant for toppmontering.
b: 70 cm, d: 42 cm, h: 13 cm



FORINGER

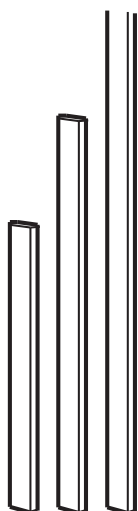

FO015001	Foringslist 15 cm. h: 72 cm
FO015101	Foringslist 15 cm. h: 91,2 cm
FO015401	Foringslist 15 cm. h: 124,9 cm
FO015201	Foringslist 15 cm. h: 196,8 cm
FO015301	Foringslist 15 cm. h: 216 cm
FO015700	Foringslist 15 cm. h: 249,8 cm

Leveres alltid på standard mål, må tilpasses under montering.

FO007300	Skråforing v/innebygget komfyr i hjørnet 2 stk h: 72 cm
FO007400	Skråforing v/frittstående komfyr i hjørnet 2 stk h: 72 cm

Husk å bruke riktig kode for innebygget/frittstående komfyr. Leveres i pk. á 2 stk.

FO072045	Skråforing v/80 cm overskap i hjørnet h: 72 cm
FO100045	Skråforing v/80 cm overskap i hjørnet h: 91,2 cm

Brukes ved skråstilling av overskap i hjørne.

Foringer leveres med kantlist på kortsidene i H: 72 cm og H: 91,2 cm. Foringer over denne høyden leveres uten kanting.

Ønskes foring med kantlist på langsiden kan sokkelbord benyttes.

FO005200F	Foringslist 0,5 cm H:196,8 cm Bygdøy *benyttes mellom kjøleskap og utenpåliggende dekkside eller ved plassering av kjøleskap mellom andre høyskap
------------------	--

DEKKSIDER, HYLLEPLATER OG LØSE HYLLER

Høyde x dybde:

SI028050	Løs dekkside 28 × 58,7 cm
SI028200	Løs dekkside 28 × 33,7 cm
SI036050	Løs dekkside 36 × 58,7 cm
SI036200	Løs dekkside 36 × 33,7 cm
SI056050	Løs dekkside 56 × 58,7 cm
SI056200	Løs dekkside 56 × 33,7 cm
SI072000	Løs dekkside 72 × 31,5 cm
SI072001	Løs dekkside 72 × 56,5 cm
SI072200	Løs dekkside 72 × 33,7 cm
SI072050	Løs dekkside 72 × 58,7 cm
SI072350	Løs dekkside 72 × 92,4 cm
SI072450	Løs dekkside 72 × 117,4 cm
SI087000	Løs dekkside 87 × 56,5 cm
SI087050	Løs dekkside 87 × 58,7 cm
SI087250	Løs dekkside 87 × 68,7 cm
SI087350	Løs dekkside 87 × 92,4 cm
SI087450	Løs dekkside 87 × 117,4 cm
SI100000	Løs dekkside 91,2 × 31,5 cm
SI100200	Løs dekkside 91,2 × 33,7 cm
SI122000	Løs dekkside 121,8 × 31,5 cm
SI122200	Løs dekkside 121,8 × 33,7 cm
SI125050	Løs dekkside 124,9 × 58,7 cm
SI125200	Løs dekkside 124,9 × 33,7 cm
SI140050	Løs dekkside 139,9 × 58,7 cm
SI197050	Løs dekkside 196,8 × 58,7 cm
SI210000	Løs dekkside 211,8 × 56,5 cm
SI210050	Løs dekkside 211,8 × 58,7 cm
SI210150	Løs dekkside 211,8 × 60 cm
SI210250	Løs dekkside 211,8 × 68,7 cm
SI216050	Løs dekkside 216 × 58,7 cm
SI239000	Løs dekkside 231 × 56,5 cm
SI239050	Løs dekkside 231 × 58,7 cm
SI239150	Løs dekkside 231 × 60 cm
SI239250	Løs dekkside 231 × 68,7 cm
SI280050	Løs dekkside 264,8 × 58,7 cm
SI280150	Løs dekkside 264,8 × 60 cm
SI072200F	Løs dekkside 72 × 33,7 × 2 cm Falketind
SI072350F	Løs dekkside 72 × 92,4 × 2 cm Falketind
SI072450F	Løs dekkside 72 × 117,4 × 2 cm Falketind
SI087050F	Løs dekkside 87 × 58,7 × 2 cm Falketind
SI087250F	Løs dekkside 87 × 68,7 × 2 cm Falketind
SI087350F	Løs dekkside 87 × 92,4 × 2 cm Falketind
SI087450F	Løs dekkside 87 × 117,4 × 2 cm Falketind

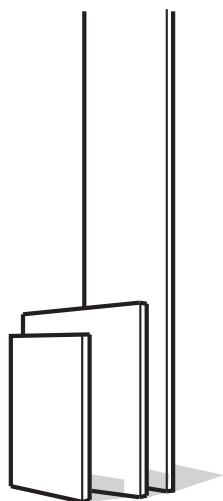

DEKKSIDER, HYLLEPLATER OG LØSE HYLLER

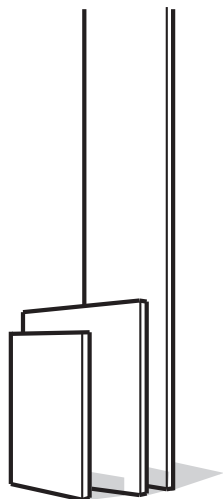

SI100200F	Løs dekkside 91,2 × 33,7 × 2 cm Falketind
SI210050F	Løs dekkside 211,8 × 58,7 × 2 cm Falketind
SI210250F	Løs dekkside 211,8 × 68,7 × 2 cm Falketind
SI239050F	Løs dekkside 231 × 58,7 × 2 cm Falketind
SI239250F	Løs dekkside 231 × 68,7 × 2 cm Falketind
SI072200R	Løs dekkside 72 × 33,7 × 1,9 cm Røst farger
SI072350R	Løs dekkside 72 × 92,4 × 1,9 cm Røst farger
SI072450R	Løs dekkside 72 × 117,4 × 1,9 cm Røst farger
SI087050R	Løs dekkside 87 × 58,7 × 1,9 cm Røst farger
SI087250R	Løs dekkside 87 × 68,7 × 1,9 cm Røst farger
SI087350R	Løs dekkside 87 × 92,4 × 1,9 cm Røst farger
SI087450R	Løs dekkside 87 × 117,4 × 1,9 cm Røst farger
SI100200R	Løs dekkside 91,2 × 33,7 × 1,9 cm Røst farger
SI210050R	Løs dekkside 211,8 × 58,7 × 1,9 cm Røst farger
SI210250R	Løs dekkside 211,8 × 68,7 × 1,9 cm Røst farger
SI239050R	Løs dekkside 231 × 58,7 × 1,9 cm Røst farger
SI239250R	Løs dekkside 231 × 68,7 × 1,9 cm Røst farger

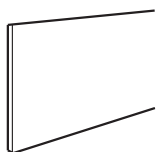

BD160720	Rygg bak benk inntil b: 169,5 cm h: 72 cm (3 deler)
BD210720	Rygg bak benk inntil b: 226 cm h: 72 cm (4 deler)

Dekksider à H: 72/87 x br/d: 56,5 cm

BD160870	Rygg bak benk inntil b: 169,5 cm h: 87 cm (3 deler)
BD210870	Rygg bak benk inntil b: 226 cm h: 87 cm (4 deler)
BD200720	Rygg bak benk b: 200 × h: 72 cm
BD200870	Rygg bak benk b: 200 × h: 87 cm

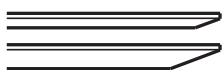

HV060200	Hylleplate b: 60 cm (d: 31,5 cm) *
HV100200	Hylleplate b: 100 cm (d: 31,5 cm)
HV150200	Hylleplate b: 150 cm (d: 31,5 cm)
HV250200	Hylleplate b: 250 cm (d: 31,5 cm)
HV060400	Hylleplate br: 60 cm (d: 33,7 cm)
HV100400	Hylleplate br: 100 cm (d: 33,7 cm)
HV150400	Hylleplate br: 150 cm (d: 33,7 cm)
HV250400	Hylleplate br: 250 cm (d: 33,7 cm)

DEKKSIDER, HYLLEPLATER OG LØSE HYLLER

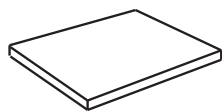

HY030001	Seksjonshylle 30 cm m/knekter 18 mm
HY040001	Seksjonshylle 40 cm m/knekter 18 mm
HY045001	Seksjonshylle 45 cm m/knekter 18 mm
HY050001	Seksjonshylle 50 cm m/knekter 18 mm
HY060001	Seksjonshylle 60 cm m/knekter 18 mm
HY070002	Seksjonshylle 70 cm m/knekter 18 mm
HY080002	Seksjonshylle 80 cm m/knekter 18 mm
HY090002	Seksjonshylle 90 cm m/knekter 18 mm
HY100002	Seksjonshylle 100 cm m/knekter 18 mm

For benkeskap og høyskap. Dybde 55,9 cm.

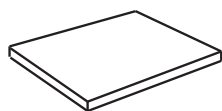

HY030005	Overskapshylle 30 cm. Tykkelse 18 mm
HY040005	Overskapshylle 40 cm. Tykkelse 18 mm
HY045005	Overskapshylle 45 cm. Tykkelse 18 mm
HY050005	Overskapshylle 50 cm. Tykkelse 18 mm
HY060005	Overskapshylle 60 cm. Tykkelse 18 mm
HY070005	Overskapshylle 70 cm. Tykkelse 18 mm
HY080005	Overskapshylle 80 cm. Tykkelse 18 mm
HY090005	Overskapshylle 90 cm. Tykkelse 18 mm
HY100005	Overskapshylle 100 cm. Tykkelse 18 mm
HY060260	Overskapshylle for vinkel hjørneoverskap 60 × 60 cm, 18 mm tykk

For overskap. Dybde 30,9 cm.

Hyllene over er i Hvit melamin. Koder på hyller i mørk grå melamin vil ha samme artikkelnummer med avslutter med G f:eks HY030001G

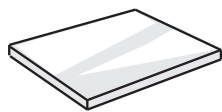

HY040003	Overskapshylle i glass 40 cm. Tykkelse 8 mm
HY050003	Overskapshylle i glass 50 cm. Tykkelse 8 mm
HY080003	Overskapshylle i glass 80 cm. Tykkelse 8 mm
HY100003	Overskapshylle i glass 100 cm. Tykkelse 8 mm

For overskap. Dybde 30,9 cm.

OMRAMMING

18 MM

Omramming til skap høyde 28 cm	OR280150	Stolpe omramming 28 × 15 × 1,8 cm
	OR316587	Dekkside omramming 31,6 × 58,7 × 1,8 cm
	OR430587	Dekkside omramming 43 × 58,7 × 1,8 cm
Omramming til skap høyde 36 cm	OR316337	Dekkside omramming 31,6 × 33,7 × 1,8 cm
	OR360150	Stolpe omramming 36 × 15 × 1,8 cm
	OR396587	Dekkside omramming 39,6 × 58,7 × 1,8 cm
	OR510587	Dekkside omramming 51 × 58,7 × 1,8 cm
Omramming til skap høyde 56 cm	OR396337	Dekkside omramming 39,6 × 33,7 × 1,8 cm
	OR560150	Stolpe omramming 56 × 15 × 1,8 cm
	OR596587	Dekkside omramming 59,6 × 58,7 × 1,8 cm
Omramming til skap høyde 72 cm	OR710587	Dekkside omramming 71 × 58,7 × 1,8 cm
	OR596337	Dekkside omramming 59,6 × 33,7 × 1,8 cm
	OR720150	Stolpe omramming 72 × 15 × 1,8 cm
Omramming til skap høyde 91,2 cm	OR756587	Dekkside omramming 75,6 × 58,7 × 1,8 cm
	OR756337	Dekkside omramming 75,6 × 33,7 × 1,8 cm
Omramming til skap høyde 124,9 cm	OR912150	Stolpe omramming 91,2 × 15 × 1,8 cm
	OR948337	Dekkside omramming 94,8 × 33,7 × 1,8 cm
Omramming til skap høyde 196,8 cm	OR1249150	Stolpe omramming 124,9 × 15 × 1,8 cm
	OR1285587	Dekkside omramming 128,5 × 58,7 × 1,8 cm
	OR1399587	Dekkside omramming 139,9 × 58,7 × 1,8 cm
Omramming til skap høyde 216 cm	OR1285337	Dekkside omramming 128,5 × 33,7 × 1,8 cm
	OR1968150	Stolpe omramming 196,8 × 15 × 1,8 cm
Omramming til skap høyde 120,8 cm	OR1969587	Dekkside omramming 196,9 × 58,7 × 1,8 cm
	OR216150	Stolpe omramming 216 × 15 × 1,8 cm
	OR2178587	Dekkside omramming 217,8 × 58,7 × 1,8 cm
Omramming til skap høyde 121,8 cm	OR1208150	Stolpe omramming 120,8 × 15 × 1,8 cm
	OR1208337	Dekkside omramming 120,8 × 33,7 × 1,8 cm
	OR1226337	Dekkside omramming 122,6 × 33,7 × 1,8 cm
Omramming til skap høyde 122,8 cm	OR1218150	Stolpe omramming 121,8 × 15 × 1,8 cm
	OR1218337	Dekkside omramming 121,8 × 33,7 × 1,8 cm
	OR1236337	Dekkside omramming 123,6 × 33,7 × 1,8 cm
Omramming til skap høyde 122,8 cm	OR1228150	Stolpe omramming 122,8 × 15 × 1,8 cm
	OR1228337	Dekkside omramming 122,8 × 33,7 × 1,8 cm
	OR1246337	Dekkside omramming 124,6 × 33,7 × 1,8 cm

Omramming

18 MM

Omramming til vitrineskap i høyde 140 cm	OR1400150	Stolpe omramming 140 × 15 × 1,8 cm
	OR1400337	Dekkside omramming 140 × 33,7 × 1,8 cm
	OR1418337	Dekkside omramming 141,8 × 33,7 × 1,8 cm
Omramming til vitrineskap i høyde 141 cm	OR1410150	Stolpe omramming 141 × 15 × 1,8 cm
	OR1410337	Dekkside omramming 141 × 33,7 × 1,8 cm
	OR1428337	Dekkside omramming 142,8 × 33,7 × 1,8 cm
Omramming til vitrineskap i høyde 142 cm	OR1420150	Stolpe omramming 142 × 15 × 1,8 cm
	OR1420337	Dekkside omramming 142 × 33,7 × 1,8 cm
	OR1438337	Dekkside omramming 143,8 × 33,7 × 1,8 cm
	OR150600	Spesial sokkel for oppvaskmaskin 60 × 13,2 cm
	SO240018	Sokkel 240 × 15 × 1,8 cm og omramming 240 × 7 × 1,8 cm
	OR240070B	Topp benk omramming 240 × 7 × 1,8 cm
	OR2400700	Topp overskap omramming 240 × 7 × 1,8 cm

25 MM

Omramming til skap høyde 28 cm	IF280150	Stolpe omramming 28 × 15 × 2,5 cm
	IF280587	Dekkside omramming 28 × 58,7 × 2,5 cm
	IF330587	Dekkside omramming 33 × 58,7 × 2,5 cm
	IF430587	Dekkside omramming 43 × 58,7 × 2,5 cm
	IF280337	Dekkside omramming 28 × 33,7 × 2,5 cm
	IF330337	Dekkside omramming 33 × 33,7 × 2,5 cm
Omramming til skap høyde 36 cm	IF360150	Stolpe omramming 36 × 15 × 2,5 cm
	IF360587	Dekkside omramming 36 × 58,7 × 2,5 cm
	IF410587	Dekkside omramming 41 × 58,7 × 2,5 cm
	IF510587	Dekkside omramming 51 × 58,7 × 2,5 cm
	IF360337	Dekkside omramming 36 × 33,7 × 2,5 cm
	IF410337	Dekkside omramming 41 × 33,7 × 2,5 cm
Omramming til skap høyde 56 cm	IF560150	Stolpe omramming 56 × 15 × 2,5 cm
	IF560587	Dekkside omramming 56 × 58,7 × 2,5 cm
	IF610587	Dekkside omramming 61 × 58,7 × 2,5 cm
	IF710587	Dekkside omramming 71 × 58,7 × 2,5 cm
	IF560337	Dekkside omramming 56 × 33,7 × 2,5 cm
	IF610337	Dekkside omramming 61 × 33,7 × 2,5 cm

Omramming

Omramming til skap høyde 72 cm	IF720150	Stolpe omramming 72 × 15 × 2,5 cm
	IF720587	Dekkside omramming 72 × 58,7 × 2,5 cm
	IF770587	Dekkside omramming 77 × 58,7 × 2,5 cm
	IF870587	Dekkside omramming 87 × 58,7 × 2,5 cm
	IF720337	Dekkside omramming 72 × 33,7 × 2,5 cm
	IF770337	Dekkside omramming 77 × 33,7 × 2,5 cm
	IF870687	Dekkside omramming 87 × 68,7 × 2,5 cm
	IF870924	Dekkside omramming 87 × 92,4 × 2,5 cm
IF8701174	Dekkside omramming 87 × 117,4 × 2,5 cm	

25 MM

Omramming til skap høyde 91,2 cm	IF912150	Stolpe omramming 91,2 × 15 × 2,5 cm
	IF912337	Dekkside omramming 91,2 × 33,7 × 2,5 cm
	IF962337	Dekkside omramming 96,2 × 33,7 × 2,5 cm
Omramming til skap høyde 124,9 cm	IF1249150	Stolpe omramming 124,9 × 15 × 2,5 cm
	IF1249587	Dekkside omramming 124,9 × 58,7 × 2,5 cm
	IF1299587	Dekkside omramming 129,9 × 58,7 × 2,5 cm
	IF1399587	Dekkside omramming 139,9 × 58,7 × 2,5 cm
	IF1249337	Dekkside omramming 124,9 × 33,7 × 2,5 cm
	IF1299337	Dekkside omramming 129,9 × 33,7 × 2,5 cm
Omramming til skap høyde 196,8 cm	IF1968150	Stolpe omramming 196,8 × 15 × 2,5 cm
	IF1968587	Dekkside omramming 196,8 × 58,7 × 2,5 cm
	IF1993587	Dekkside omramming 199,3 × 58,7 × 1,8 cm
	IF2018587	Dekkside omramming 201,8 × 58,7 × 2,5 cm
	IF2118587	Dekkside omramming 211,8 × 58,7 × 2,5 cm
	IF2118687	Dekkside omramming 211,8 × 68,7 × 2,5 cm
Omramming til skap høyde 216 cm	IF2160150	Stolpe omramming 216 × 15 × 2,5 cm
	IF2160587	Dekkside omramming 216 × 58,7 × 2,5 cm
	IF2185587	Dekkside omramming 218,5 × 58,7 × 1,8 cm
	IF2210587	Dekkside omramming 221 × 58,7 × 2,5 cm
	IF2310587	Dekkside omramming 231 × 58,7 × 2,5 cm
	IF2310687	Dekkside omramming 231 × 68,7 × 2,5 cm
Omramming til skap høyde 120,8 cm	IF1208150	Stolpe omramming 120,8 × 15 × 2,5 cm
	IF1208337	Dekkside omramming 120,8 × 33,7 × 2,5 cm
	IF1233337	Dekkside omramming 123,3 × 33,7 × 2,5 cm
Omramming til skap høyde 121,8 cm	IF1218150	Stolpe omramming 121,8 × 15 × 2,5 cm
	IF1218337	Dekkside omramming 121,8 × 33,7 × 2,5 cm
	IF1243337	Dekkside omramming 124,3 × 33,7 × 2,5 cm
Omramming til skap høyde 122,8 cm	IF1228150	Stolpe omramming 122,8 × 15 × 2,5 cm
	IF1228337	Dekkside omramming 122,8 × 33,7 × 2,5 cm
	IF1253337	Dekkside omramming 125,3 × 33,7 × 2,5 cm
Omramming til skap høyde 140 cm	IF1400150	Stolpe omramming 140 × 15 × 2,5 cm
	IF1400337	Dekkside omramming 140 × 33,7 × 2,5 cm
	IF1425337	Dekkside omramming 142,5 × 33,7 × 2,5 cm

Omramming til skap høyde 141 cm	IF1410150	Stolpe omramming 141 × 15 × 2,5 cm
	IF1410337	Dekkside omramming 141 × 33,7 × 2,5 cm
	IF1435337	Dekkside omramming 143,5 × 33,7 × 2,5 cm
Omramming til skap høyde 142 cm	IF1420150	Stolpe omramming 142 × 15 × 2,5 cm
	IF1420337	Dekkside omramming 142 × 33,7 × 2,5 cm
	IF1445337	Dekkside omramming 144,5 × 33,7 × 2,5 cm
	IF150600	Spesial sokkel for oppvaskmaskin 60 × 12,5 cm
	SO240025	Sokkel 240 × 15 × 1,8 cm og omramming 240 × 7 × 2,5 cm
	IF240070B	Topp benk omramming 240 × 7 × 2,5 cm
	IF240070O	Topp overskap omramming 240 × 7 × 2,5 cm
	IF2400337	Dekkside omramming under overskap 240 × 33,7 × 2,5 cm

FORKLARING PÅ DELER

Forklaring på deler:

Stolpe: materiale mellom skap

Dekksider omramming:

- Avsluttende ender, mål er med utgangspunkt i benkehøyde på 90 cm. (sokkelhøyde justeres)
- Dekksider med mål etter høyde på skrog
- Dekksider på mål etter høyde på skrog og omramming over og under skap.
- Dekksider med mål etter høyde på skrog + sokkelhøyde på 15 cm
- Topp benk omramming: inneholder

Topp Omramming:

- Topp benk omramming: monteres over benk, denne er inkludert list i bakkant for støtte til benkeplaten
- Topp overskap: monteres over overskap eller høyskap der du ikke trenger full dybde i toppen.
- Sokkelbord og omramming: Inkludert topp som monteres under benk og sokkellist på 15 cm høyde som tilpasses på stedet.

Spesial sokkel for oppvaskmaskin:

Benyttes når du har fremtrukket sokkel — alltid dekkside ned til gulv på hver side av oppvaskmaskin. Uten fremtrukket sokkel må det bestilles oppvaskmaskin for glideskinner.

* BAT7 Beskyttelseslist for benkeplater må monteres under omrammingen over oppvaskmaskin. Uten fuktspærre over oppvaskmaskin utgår garanti ved eventuell svelling. BAT7 Bestilles fra winner i katalogen til Foss plater.

* Skap for kjøleskap må det bestilles kjøleskap/frys for glideskinner. Door on door kan ikke benyttes ved omramming. Reklamasjon utgår hvis det skyldes kombinasjon door on door og omramming.

LISTVERK

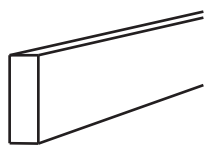

LL300100 Lyslist slett finér/ folie 300 cm

Lyslister leveres med gummlist som tetning mot skap (hindrer lysgjennomtrengning).
* Leveres kun i utvalgte modeller

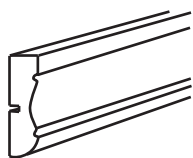

LL300000 Lyslist 300 cm (med profil)

Lyslister leveres med gummlist som tetning mot skap (hindrer lysgjennomtrengning).
* Leveres kun i utvalgte modeller



TL300000 Gesimslist m/ profiler 300 cm

* Leveres kun i utvalgte modeller



TG150000 Tagglist 150 cm

* Leveres kun i utvalgte modeller



TP240000 Topplist 240 cm (h: 14,8 cm)

TP240001 Topplist 240 cm (h: 31,5 cm)

Brukes som oppføring mot tak.



SO003500 Tetningslist mot gulv for sokkelfront, lengde 3 meter

SO240030 Fotlist for sokkel 10 × 30 mm , 240 cm

SO240000 Sokkelbord 240 cm (h: 14,8 cm)

SO240200 Sokkelbord 240 cm (h: 31,5 cm)

SO250002 Sokkelfront 250 cm h: 15 cm Hvit plast.
(m/ 4 festeklips og 2 sokkelender)

SO2500010 Sokkelfront 250 cm h: 15 cm Stållaminat
(m/ 4 festeklips og 2 sokkelender)

OR060005 Malt luftegitter for innfelling i sokkel b: 60 cm h: 5 cm

LØSE SKUFFER — SKUFF UTEN FRONT

Lave skuffer Scala/Scala Plus

LS030011	Skuff u/front	30 cm scala/scala Plus	h: 9 cm × d: 50 cm
LS040011	Skuff u/front	40 cm scala/scala Plus	h: 9 cm × d: 50 cm
LS050011	Skuff u/front	50 cm scala/scala Plus	h: 9 cm × d: 50 cm
LS060011	Skuff u/front	60 cm scala/scala Plus	h: 9 cm × d: 50 cm
LS080011	Skuff u/front	80 cm scala/scala Plus	h: 9 cm × d: 50 cm
LS090011	Skuff u/front	90 cm scala/scala Plus	h: 9 cm × d: 50 cm
LS100011	Skuff u/front	100 cm scala/scala Plus	h: 9 cm × d: 50 cm

Høye skuffer Scala

LS030012	Skuff u/front	30 cm scala	h: 19 cm × d: 50 cm
LS040012	Skuff u/front	40 cm scala	h: 19 cm × d: 50 cm
LS050012	Skuff u/front	50 cm scala	h: 19 cm × d: 50 cm
LS060012	Skuff u/front	60 cm scala	h: 19 cm × d: 50 cm
LS080012	Skuff u/front	80 cm scala	h: 19 cm × d: 50 cm
LS090012	Skuff u/front	90 cm scala	h: 19 cm × d: 50 cm
LS100012	Skuff u/front	100 cm scala	h: 19 cm × d: 50 cm

Høye skuffer Scala Plus

LS030013	Skuff u/front	30 cm scala Plus	h: 19 cm × d: 50 cm
LS040013	Skuff u/front	40 cm scala Plus	h: 19 cm × d: 50 cm
LS050013	Skuff u/front	50 cm scala Plus	h: 19 cm × d: 50 cm
LS060013	Skuff u/front	60 cm scala Plus	h: 19 cm × d: 50 cm
LS080013	Skuff u/front	80 cm scala Plus	h: 19 cm × d: 50 cm
LS090013	Skuff u/front	90 cm scala Plus	h: 19 cm × d: 50 cm
LS100013	Skuff u/front	100 cm scala Plus	h: 19 cm × d: 50 cm

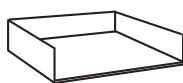

Skuffer leveres komplett med skinner.

For andre dybder se Winner for full oversikt

LØSE SKUFFER — UTTREKKBARE

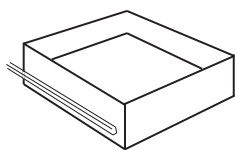

IB030300	Utrekkbakke 30 cm Scala/Scala Plus h: 9 × d: 50 cm
IB040300	Utrekkbakke 40 cm Scala/Scala Plus h: 9 × d: 50 cm
IB050300	Utrekkbakke 50 cm Scala/Scala Plus h: 9 × d: 50 cm
IB060300	Utrekkbakke 60 cm Scala/Scala Plus h: 9 × d: 50 cm
IB080300	Utrekkbakke 80 cm Scala/Scala Plus h: 9 × d: 50 cm
IB090300	Utrekkbakke 90 cm Scala/Scala Plus h: 9 × d: 50 cm
IB100300	Utrekkbakke 100 cm Scala/Scala Plus h: 9 × d: 50 cm

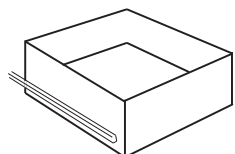

IB030320	Utrekkbakke 30 cm Scala h: 19 × d: 50 cm
IB040320	Utrekkbakke 40 cm Scala h: 19 × d: 50 cm
IB050320	Utrekkbakke 50 cm Scala h: 19 × d: 50 cm
IB060320	Utrekkbakke 60 cm Scala h: 19 × d: 50 cm
IB080320	Utrekkbakke 80 cm Scala h: 19 × d: 50 cm
IB090320	Utrekkbakke 90 cm Scala h: 19 × d: 50 cm
IB100320	Utrekkbakke 100 cm Scala h: 19 × d: 50 cm

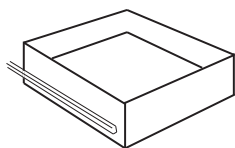

IB030330	Utrekkbakke 30 cm Scala Plus h: 19 × d: 50 cm
IB040330	Utrekkbakke 40 cm Scala Plus h: 19 × d: 50 cm
IB050330	Utrekkbakke 50 cm Scala Plus h: 19 × d: 50 cm
IB060330	Utrekkbakke 60 cm Scala Plus h: 19 × d: 50 cm
IB080330	Utrekkbakke 80 cm Scala Plus h: 19 × d: 50 cm
IB090330	Utrekkbakke 90 cm Scala Plus h: 19 × d: 50 cm
IB100330	Utrekkbakke 100 cm Scala Plus h: 19 × d: 50 cm

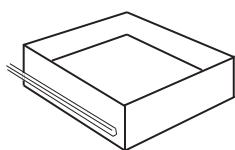

IB040305	Utrekkbakke 40 cm Scala/Scala Plus h: 9 × d: 60 cm (XL)
IB050305	Utrekkbakke 50 cm Scala/Scala Plus h: 9 × d: 60 cm (XL)
IB060305	Utrekkbakke 60 cm Scala/Scala Plus h: 9 × d: 60 cm (XL)
IB080305	Utrekkbakke 80 cm Scala/Scala Plus h: 9 × d: 60 cm (XL)
IB090305	Utrekkbakke 90 cm Scala/Scala Plus h: 9 × d: 60 cm (XL)
IB100305	Utrekkbakke 100 cm Scala/Scala Plus h: 9 × d: 60 cm (XL)

Leveres komplett med skinner. Husk 125 nullutspranghengslel.
For andre dybder, se winner for oversikt.

IB000050 Medbringer for innvendig bakke i skuff, løs

Medbringer kan ikke benyttes til modell med grep (Besseggen, Falketind, Snøtinden) Medbringer går ikke bak skuffer med tipmatic.

LØSE SKUFFER — SOKKELSKUFF

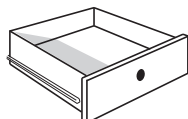

SO030125	Sokkelskuff 30 cm m/kassett, skinner og sokkelfront
SO040125	Sokkelskuff 40 cm m/kassett, skinner og sokkelfront
SO050125	Sokkelskuff 50 cm m/kassett, skinner og sokkelfront
SO060125	Sokkelskuff 60 cm m/kassett, skinner og sokkelfront
SO080125	Sokkelskuff 80 cm m/kassett, skinner og sokkelfront
SO090125	Sokkelskuff 90 cm m/kassett, skinner og sokkelfront
SO100125	Sokkelskuff 100 cm m/kassett, skinner og sokkelfront

SOKKELSKAP FOR ROBOTSTØVSUGER

SO060150 Sokkelskap for robotstøvsuger 60 cm

SO080150 Sokkelskap for robotstøvsuger 80 cm

SO090150 Sokkelskap for robotstøvsuger 90 cm

SO100150 Sokkelskap for robotstøvsuger 100 cm



Mål: Høyde 15 cm x dybde 49 cm. Høyde på fronten er 11,8 cm og leveres med topphengsling og tip-on. Døren vil da åpnes når robotstøvsuger skal ut, og må manuelt lukkes når robotstøvsuger er på plass. Åpning fra gulv til åpnet dør er 9,6 cm.

Leveres med en transportrygg som fjernes under montering.

**Strai Kjøkken står ikke ansvarlig for garanti, elektrisk installasjon eller andre krav produsenten av robotstøvsuger må stille. Noen robotstøvsugere vil kreve mer plass ut fra lader for å orientere seg. Robotstøvsuger må monteres iht. leverandørens spesifikasjoner. Sokkelskapet kan ikke ettermonteres.*

SKUFFEINNREDNING

IT000083 Liten kolonialboks, aluminium m/magnet

IT000084 Stor kolonialboks, aluminium m/magnet

Bestikkinnlegg i plast for Scala / Scala Plus

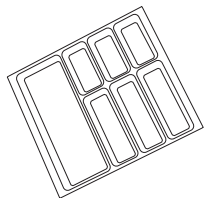

IT030005 Bestikkinnlegg plast 30 cm for Scala/Scala Plus

IT040005 Bestikkinnlegg plast 40 cm for Scala/Scala Plus

IT050005 Bestikkinnlegg plast 50 cm for Scala/Scala Plus

IT060005 Bestikkinnlegg plast 60 cm for Scala/Scala Plus

IT080005 Bestikkinnlegg plast 80 cm for Scala/Scala Plus

IT090005 Bestikkinnlegg plast 90 cm for Scala/Scala Plus

IT100005 Bestikkinnlegg plast 100 cm for Scala/Scala Plus

Bestikkinnlegg i plast for Scala / Scala PlusXL-skuffer

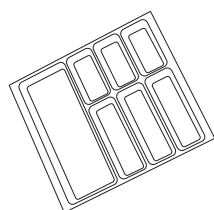

IT040006 Bestikkinnlegg plast 40 cm for Scala/Scala Plus XL

IT050006 Bestikkinnlegg plast 50 cm for Scala/Scala Plus XL

IT060006 Bestikkinnlegg plast 60 cm for Scala/Scala Plus XL

IT080006 Bestikkinnlegg plast 80 cm for Scala/Scala Plus XL

IT090006 Bestikkinnlegg plast 90 cm for Scala/Scala Plus XL

IT100006 Bestikkinnlegg plast 100 cm for Scala/Scala Plus XL

Flex bestikk og spesialinnredning

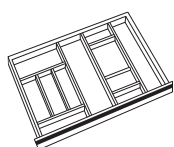

IT200001 Flex bestikkinnlegg for Scala/Scala Plus 27,8 × 48,1 cm

IT200002 Flex knivinnsett for Scala/Scala Plus 20 × 48,1 cm

IT200003 Flex krydderinnsett for Scala/Scala Plus 20 × 48,1 cm

IT200004 Flex folieinnsett for Scala/Scala Plus 20 × 48,1 cm

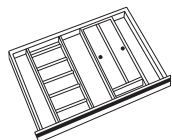

GM030201 Antisklimatte for 30 cm

GM040201 Antisklimatte for 40 cm

GM050201 Antisklimatte for 50 cm

GM060201 Antisklimatte for 60 cm

GM080201 Antisklimatte for 80 cm

GM090201 Antisklimatte for 90 cm

GM100201 Antisklimatte for 100 cm

GM100202 Antisklimatte for 100 cm hjørne

GM110202 Antisklimatte for 110 cm hjørne

GM030205 Antisklimatte for 30 cm XL skuff

GM040205 Antisklimatte for 40 cm XL skuff

GM050205 Antisklimatte for 50 cm XL skuff

GM060205 Antisklimatte for 60 cm XL skuff

GM080205 Antisklimatte for 80 cm XL skuff

GM090205 Antisklimatte for 90 cm XL skuff

GM100205 Antisklimatte for 100 cm XL skuff

SKUFFEINNREDNING

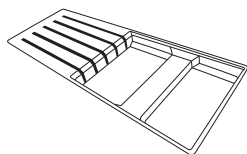

IT000075 Knivblokk for bestikkinlegg i plast

Passer ikke i bestikkinnlegg 100 cm.

Kolonialavdelere, sett

IT040045 Kolonialavdelersett 40 cm for Scala/Scala Plus

IT050045 Kolonialavdelersett 50 cm for Scala/Scala Plus

IT060045 Kolonialavdelersett 60 cm for Scala/Scala Plus

IT080045 Kolonialavdelersett 80 cm for Scala/Scala Plus

IT090045 Kolonialavdelersett 90 cm for Scala/Scala Plus

IT100045 Kolonialavdelersett 100 cm for Scala/Scala Plus

Avdelere

IT030035 Avdeler for skuff 30 cm h: 60 mm, sett av 2 stk

IT040035 Avdeler for skuff 40 cm h: 60 mm, sett av 2 stk

IT050035 Avdeler for skuff 50 cm h: 60 mm, sett av 2 stk

IT060035 Avdeler for skuff 60 cm h: 60 mm, sett av 2 stk

IT080035 Avdeler for skuff 80 cm h: 60 mm, sett av 2 stk

IT090035 Avdeler for skuff 90 cm h: 60 mm, sett av 2 stk

IT100035 Avdeler for skuff 100 cm h: 60 mm, sett av 2 stk

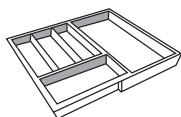

IT040200 Bestikkinnlegg eik regulerbart 40–50 cm

IT060200 Bestikkinnlegg eik 60 cm

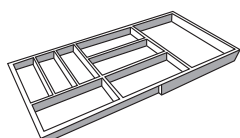

IT080200 Bestikkinnlegg eik 80 cm

IT090200 Bestikkinnlegg eik 90 cm

IT000200 Krydderinnsets for 80–100 bestikkinnlegg, eik

IT000201 Knivblokkinnsets for 80–100 bestikkinnlegg, eik

IT000202 Knivblokkinnsets m/BergHOFF kniver for 80–100 bestikkinnlegg, eik

IT000203 Krydderholder m/10 stk BergHOFF krydderglass

REDSKAPSINNREDNING

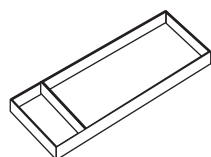

IT000160 Tavinea Sorto redkapsinnredning for XL skuffer, b: 18,6 × d: 60 cm

IT000150 Tavinea Sorto redkapsinnredning b: 18,6 × d: 50 cm

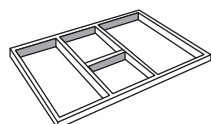

IT060007 Redskapsinnredning i plast 60 cm for Scala/Scala plus

SKUFFEINNREDNING

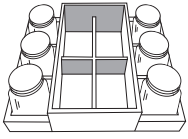

IT060220 Kolonialinnredning eik for 60–100 cm skuff, m/6 glass

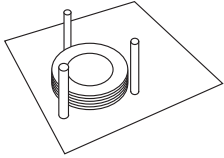

IT080210 Tallerkeninnredning eik for 80 cm skuff

IT090210 Tallerkeninnredning eik for 90 cm skuff

IT100210 Tallerkeninnredning eik for 100 cm skuff

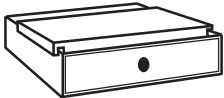

UD050040 Skjærefjøl for skuff 50 cm b: 45 cm, d: 25 cm, h: 2 cm

UD060040 Skjærefjøl for skuff 60 cm b: 55 cm, d: 25 cm, h: 2 cm



IT100002 Bestikkinnredning 100 cm for Intivo hjørneskuff

IT110002 Bestikkinnredning 110 cm for Intivo hjørneskuff



IT100022 Kolonialinnredning 100 cm for Intivo hjørneskuff

IT110022 Kolonialinnredning 110 cm for Intivo hjørneskuff



IT030050 Krydderholder 30 cm for skuff, sett av 2 stk

IT040050 Krydderholder 40 cm for skuff, sett av 2 stk

IT045050 Krydderholder 45 cm for skuff, sett av 2 stk



IT000040 Tallerkenholder for Scala/Scala plus

BS000333 Barnesikring for skuffer, Scala og Scala Plus

KILDESORTERING



UD000104 Bunnmontert kildesortering m/2 bøtter , 1 m/lokk
h: 32,5 b: 29 d: 45 cm

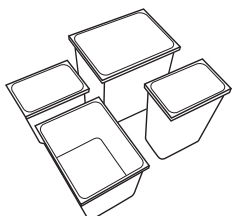

UD000087 Søppelbøtte 13l m/lokk b: 20 L: 29 h: 30 cm

UD000088 Søppelbøtte 8l b: 20 L: 29 h: 19 cm

UD000090 Søppelbøtte 2,8 l b: 10,5 L: 20 h: 19 cm

UD000091 Lokk for 13/8 l søppelbøtte

UD000109 Lokk for poser til 13/8l søppelbøtte

UD000092 Avdeler for 13 l søppelbøtte

UD000098 Søppelbøtte 13l perforert m/lokk b: 20 L: 29 h: 30 cm

UD060050 Kildesortering for 60 cm skuff inneholder: Ramme, 2 stk søppelbøtte 13l, 1 stk søppelbøtte 2,8l. bøtte til bioavfall 13, 2 stk lokk

UD080050 Kildesortering for 80cm skuff inneholder: Ramme, 3stk søppelbøtte 13l, 2stk søppelbøtte 2,8l. bøtte til bioavfall 13, 2 stk lokk

KARUSELLER



UD000026 Karusell 3/4 komplett i tråd, umontert

UD000057 Karusell 3/4 komplett m/hel bunn og railing, umontert

UD000095 Karusell 3/4 m/tett bunn u/midstolpe, umontert



UD000027 Karusell 1/2 komplett, umontert

UD000117 1/2 karusell Flow antrasitt







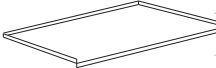

UD000057H LeMans fullutsving karusell for 50 cm dør m/reiling, retning høyre, umontert (skap venstre-hengslet)

UD000057V LeMans fullutsving karusell for 50 cm dør m/reiling, retning venstre, umontert (skap høyre-hengslet)

UD000157H LeMans fullutsving karusell for 60 cm dør m/reiling, retning høyre, umontert (skap venstre-hengslet)

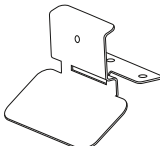
UD000157V LeMans fullutsving karusell for 60 cm dør m/reiling, retning venstre, umontert (skap høyre-hengslet)

ØVRIG INNREDNING

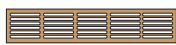
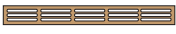
	AB045001	Bunnplate i aluminium til oppvaskbenk b: 45 cm
	AB050001	Bunnplate i aluminium til oppvaskbenk b: 50 cm
	AB060001	Bunnplate i aluminium til oppvaskbenk b: 60 cm
	AB070001	Bunnplate i aluminium til oppvaskbenk b: 70 cm
	AB080001	Bunnplate i aluminium til oppvaskbenk b: 80 cm
	AB090001	Bunnplate i aluminium til oppvaskbenk b: 90 cm
	AB100001	Bunnplate i aluminium til oppvaskbenk b: 100 cm
	UD000024	Håndkleholder m/3 armer, løs
	UD000061	Kosteskapsinnredning for 50/60 cm skap H: 120 cm B: 35 cm D: 50 cm
	UD000078	Stållist for tilpassing av front i høyskap — 60 br.
	UD000103	Sort Stållist for tilpassing av front i høyskap — 60 br.
	UD000077	Beskyttelseslist oppvask 72 cm stål, sett a 2 stk leveres i papprør
	UD000101	Pedal til åpning av kjøleskap, sort aluminium
	UD000093	Linoleumsrens
	UD000100	Renseveske til laminat og malte overflater 100 ml
	GH060042	Luftegitter 60 cm hvit aluminium (h: 10 cm) regulerbart *
	GH060043	Luftegitter 60 cm aluminium (h: 10 cm) regulerbart *
	LG060001	Luftegitter for sokkel, hvit
	LG060004	Luftegitter for sokkel, silver
	LG060005	Luftegitter for sokkel, sort
	LG050006	Luftegitter for innfelling, 500 × 86 mm aluminium, sort lakk
	LG050007	Luftegitter for innfelling, 500 × 86 mm aluminium, hvit lakk
	LG050008	Luftegitter for innfelling, 500 × 86 mm aluminium, eloksert
	LG050100	Luftegitter for sokkel/topplst 51,5 x 10 cm eik, malt/beis/lakk
	LG050063	Luftegitter for sokkel/topplst 51,5 x 6,3 cm eik, malt/beis/lakk



UD000048 2 trinns trapp for plassering i skap

NB! Passer ikke oppi sokkelskuffer.

UD000035 Sylinderlås, like nøkler, klargjort for montering

UD000076 Sylinderlås, ulike nøkler, klargjort for montering

UD000034 Sylinderlås, like nøkler, leveres løs

UD000075 Sylinderlås, ulike nøkler, leveres løs

SOKKELBEN, HJØRNER OG KLIPS

Dette er viktig informasjon til montører slik at de ikke kutter sokler på standard mål for overnevnte modeller. Hovedregelen bør alltid være at det sjekkes medsendte tilbehør/beslagskasse før man kapper sokkel. Dersom det ikke er medsendt sokkelender, må sokkelen gjæres.

SB200015 Sokkelben plast, komplett m/holder (10–17 cm)

SB200005 Sokkelbeinforlenger 50 mm

*Brukes normalt bare i forkant av skap. Bak monteres en lekter. * Brukes når sokkelben ønskes synlige.*

SB090015 Skjøtelist for sokkel 90° h: 15 cm



Sokkelhjørne i hvit plast

Skjøtelist for sokkel i 16 mm til hvit sokkelist i melamin og O60 malte sokler

SB019001 Sokkelhjørne i alu, Antrasitt H: 15 cm, for 19 mm sokkelfront

SB019002 Sokkelhjørne i alu, Lys brun H: 15 cm, for 19 mm sokkelfront

SB019003 Sokkelhjørne i alu, Mørk brun H: 15 cm, for 19 mm sokkelfront

SB019004 Sokkelhjørne i alu, Lyngen Visone H: 15 cm, for 19 mm sokkelfront

SB019005 Sokkelhjørne i alu, Lyngen Sahara H: 15 cm, for 19 mm sokkelfront

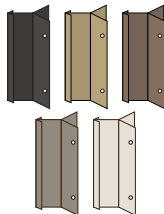

Sokkelhjørne i alu

Skjøtelist for sokkel i 19 mm til finert eik og ask, Femunden og Lyngen

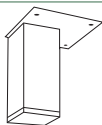

SB300015 Sokkelben firkantet stål, inpx look 4,5 x 4,5 cm h: 15 cm, justerbar + 2 cm

SO000001 Sokkelklips, pos a 10 stk

HEV/SENK OPPLÈGG FOR HANDICAP LØSNING

Veggmontert løftesystem som består av søyler som blir montert til veggen, hvor det legges en rektangulær plate på toppen. Platen kan så med knappetrykk reguleres opp/ned for arbeidsstilling fra sittende til stående

Vær oppmerksom på lengde og plassering av søyler. Eksempelvis kan man maks ha 2 meter med 2 søyler. Hver søyle har bæreevne på 70kg, og søylene er 11 cm i bredden.

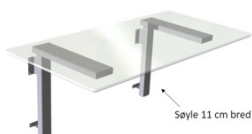

HC002280	Hev/senk m/2 veggmonterte søyler og inntil 2,8 m klemlist komplett m/styring
HC003360	Hev/senk m/3 veggmonterte søyler og inntil 2,8 m klemlist komplett m/styring
HC004420	Hev/senk m/4 veggmonterte søyler og inntil 2,8 m klemlist komplett m/styring

FINERTE SIDER

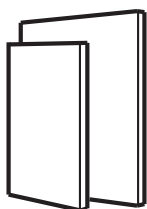

FI056000	Tillegg synlig side - lavt overskap < 56 cm
FI072000	Tillegg synlig side - overskap 56,1–72 cm
FI100000	Tillegg synlig side - overskap til tak h: 91,2 cm
FI122000	Tillegg synlig side - overskap på benk h: 121,8 cm
FI133000	Tillegg synlig side - ekstra høyt overskap h: 124,9 cm
FI141000	Tillegg synlig side - overskap på benk h: 141 cm
FI087000	Tillegg synlig side - benkeskap h: 87 cm
FI210000	Tillegg synlig side - høyskap h: 196,8 cm
FI239000	Tillegg synlig side - høyskap h: 216 cm

Benyttes når skapsiden ønskes utført i samme farge som døren.

ANDRE GLASSTYPER

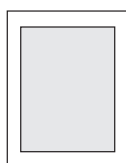

GT500072	Tillegg for sotfarget glass for 71,6 cm dør
GT500091	Tillegg for sotfarget glass for 90,8 cm dør
GT500107	Tillegg for sotfarget glass for 106,8–124,5 cm dør
GT600072	Tillegg for rilleglass for 71,6 cm dør
GT600091	Tillegg for rilleglass for 90,8 cm dør
GT600107	Tillegg for rilleglass for 106,8–124,5 cm dør
GT600141	Tillegg for rilleglass for 140,6–141,6 cm dør

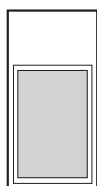

XS040072	Tillegg for glass i nederste fylling h: 71,6 cm
XS040091	Tillegg for glass i nederste fylling h: 90,8 cm
XS040107	Tillegg for glass i nederste fylling h: 106,8 cm
XS040126	Tillegg for glass i nederste fylling h: 124,5 cm

GREPSFRIE LØSNINGER

UD000050	Tip-on, utkast for grepsfrie fronter, hvit
UD000096	Tip on, løs, hvit
UD000097	Tip on komplett med monteringshylse, hvit
UD000085	Monteringsadapter for tip on
UD000108	Tip-on, utkast for grepsfrie fronter, grå
UD000107	Monteringsadapter for tip on, grå
UD000106	Tip on, løs, grå
UD000105	Tip on komplett med monteringshylse, grå
UD000079	Tipmatic for grepsfrie skuffer 30–60 cm pr. skuff
UD000080	Tipmatic for grepsfrie skuffer 80–100 cm pr. skuff
SD100100	Servodrive grunnpakke
SD100400	Servodrive for overskap, dobbel front pr. skap
SD100500	Servodrive for skuff i kildesorteringseksjoner pr. skuff (komplett m/trafo)

KODER FOR SPESIALTILPASNING

T1000110	Tillegg for endring av bredde
T1000115	Tillegg for endring av høyde
T1000120	Tillegg for endring av dybde
T1000125	Tillegg for nedkutting av slette fronter
T1000130	Tillegg for endring av dimensjon på dekk sider
T1000135	Tillegg for 2 og 3 delt front i benkeskap
T1000140	Tillegg ombygging av skap *
	(* endre på frontoppsett/rekkefølge o:l men dimensjon og innredning er inkludert i artikkelen som bygges om)
T1000145	Tillegg for utfresing av spot løs plate (tillegg pr. spot)

Tilleggs-koder gjelder kun ombygginger som gjøres med utgangspunkt i standard artikkel/innredninger, og med utgangspunkt i største mål over det som skal justeres. Andre mål og løsninger som ikke finnes i standardsortimentet skal det alltid forespørres om pris og mulighet på forhånd.

LED SPOTLIGHT



SL200120	LED-spotlight 12V løs 2,3W, børstet alu.
SL200121	LED-spotlight 12V løs 2,3W messing
SL200130	LED-spotlight 12V innfrest utvendig i bunn av overskap, 2,3W børstet alu.
SL200131	LED-spotlight 12V innfrest utvendig i bunn av overskap 2,3W messing
SL200140	LED-spotlight 12V innfrest innvendig i glass/vitrineskap, 2,3W børstet alu.
SL200141	LED-spotlight 12V innfrest innvendig i glass/vitrineskap, 2,3W messing
SL200125	LED-spotlight 12V løs 2,3W, sort matt
SL200135	LED-spotlight 12V innfrest utvendig i bunn av overskap, 2,3W, sort matt
SL200145	LED-spotlight 12V innfrest innvendig i glass/vitrineskap, 2,3W, sort matt
SL200700	Trafo for LED 12V - 1-5 spot
SL200750	Forlengerkabel for LED-spotlight 12V, 2 meter

Produkttegenskaper: 12V spot og skjulte LEDer, 2,3W, Kelvin 2807-3073, varmt hvit lys, Ra >95, 220lm, utskjæringsmål Ø=55 mm, 2 m ledning, Styring via stikkontakt, dimbar driver.

LED Spotlight som benyttes til utfresing i hylleplater, innvendig og under overskap.

LED-STRIPE INNVEDIG I OVERSKAP

SL110072H	LED-stripe montert innvendig i overskap h: 72 cm høyre side, 6W
SL110072V	LED-stripe montert innvendig i overskap h: 72 cm venstre side, 6W
SL110091H	LED-stripe montert innvendig i overskap h: 91,2 cm høyre side, 8W
SL110091V	LED-stripe montert innvendig i overskap h: 91,2 cm venstre side, 8W
SL110030	Driver for LED-stripe innvendig montert i overskap. Max 30W

Produkttegenskaper: 9,6W/m, Kelvin 3100, varmhvit lys, Ra>80, Sensor på LED-stripe. Styring via stikkontakt. Beregnet til skap med tette dører og kun i høyde 72 eller 91,2 cm. Lyset skrur automatisk på når døren åpnes og slukkes igjen 10-20 sekunder etter døren lukkes. LED-stripe er flush i siden og monteres i hengleside, overskap med dobbel hengsling må du tilknytte 1 høyre og 1 venstre LED-stripe. LED-stripe leveres løs, og monteres i spor som er klargjort i skapet.

LED-STRIPE MONTERT I HYLLEPLATE

SL150001	LED-stripe innfrest i hylleplater, lengde inntil 150 cm — inkl. trafo
SL200001	LED-stripe innfrest i hylleplater, lengde inntil 200 cm — inkl. trafo
SL250001	LED-stripe innfrest i hylleplater, lengde inntil 250 cm — inkl. trafo

Produkttegenskaper: 9,6W/m, Kelvin 2700, varmhvit lys, Ra>80, dimbar driver, styring via stikkontakt. LED-stripe leveres ferdig montert i hylleplater fra fabrikk, komplett med driver og skjøteledning på 2 meter.

Strai kan ikke tilby utfresing for andre LED striper eller LED-spotlight enn det vi har i sortimentet. Skjema med plassering av LED-Stripe og Spotlight vedlegges i bestilling.

LED-BELYSNING FOR SKUFFER

SL100050	LED-belysning for skuff, høyre
SL100051	LED-belysning for skuff, venstre
SL100052	Driver for LED skuffebelysning

Produkttegenskaper: 12V, 2W, 2 m ledning, innebygd sensor. Driver er 15W, styring via stikkontakt.
 For montering i skuffer høyre eller venstre side, og lyset skrur automatisk på når skuffen åpnes. Passer bak skuffer ned til høyde 15,6 cm. Kan ikke benyttes til skuffer der du har innvendig bakke.
 Anbefalt antall lys i skuff er: 1 lys i skuff br. 30–60 cm, 2 lys i skuff br. 80–120 cm

POLAR LED SPOTLIGHT FOR MONTERING UNDER OVERSKAP

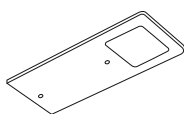

SLO00310	Polar LED spotlight i aluminium 7 × 19 × 0,40 mm 5w 24 V.
SLO00320	Driver for Polar LED 15 W 24 V.

Fargetemperatur: 3000 K. Dimbar. Kun 3 lamper per driver.

ARTIKLER FOR MONTERING FOR Å SKJULE TRAFØ / KOBLINGER OG LEDNINGER



SLO00780	Hjørneboks trafoskjuler 7 × 9x22 cm
-----------------	-------------------------------------

SLO00755	Ledningsskjuler 2000 × 9x4,5 mm, hvit
-----------------	---------------------------------------



KANALSETT

EL100003	Fleksibel slange 5 tommers pr.meter m/2 slangeklemmer (inntil 10 m)
EL100009	Slangesett 2 m × 5 tommers slange m/2 slangeklemmer (inntil 10 m)
EL100010	Fleksibel slange 6 tommers pr.m
EL100011	Slangesett 2 m × 6 tommers slange m/2 slangeklemmer

EL100006	Klaffventil for 4, 5 eller 6 tommers slange
-----------------	---

EL100008	Stormkappe for klaffventil
-----------------	----------------------------

Stormkappe bør brukes på vindutsatte steder.

EL100007	Overgang fra 6 til 5 tommers slange , plast
-----------------	---

EL100004	Slangeklemme pr. stk
-----------------	----------------------

EL100005	Skjøtestykke pr. stk
-----------------	----------------------

FRONTOVERSIKT

DØRER

* NB! Leveres ikke i Snøtinden, Besseggen, eller Falketind.

**NB! 2- og 3-delte dører leveres ikke i modell Røst, Tromsø, Dalen, Lindøya, eller Nordmarka

BDO40028	Dør h: 27,6 × b: 39,6 cm
BDO50028	Dør h: 27,6 × b: 49,6 cm
BDO60028	Dør h: 27,6 × b: 59,6 cm
BDO80028	Dør h: 27,6 × b: 79,6 cm
BDO90028	Dør h: 27,6 × b: 89,6 cm
BD120028	Dør h: 27,6 × b: 119,6 cm
BDO40036	Dør h: 35,6 × b: 39,6 cm
BDO50036	Dør h: 35,6 × b: 49,6 cm
BDO60024	Dør h: 23,6 × b: 59,6 cm
BDO60035	Dør h: 34,4 × br 59,6 cm, Kun i Bygdøy
BDO60036	Dør h: 35,6 × b: 59,6 cm
BDO60041	Drør h: 40,4 × br 59,6 cm, Kun i Bygdøy
BDO60047	Dør h: 46,2 × b: 59,6 cm
BDO80036	Dør h: 35,6 × b: 79,6 cm
BDO90036	Dør h: 35,6 × b: 89,6 cm
BD100036	Dør h: 35,6 × b: 99,6 cm
BDO60055	Dør h: 54,4 × br 59,6 cm, kun i Bygdøy
BDO30056	Dør h: 55,6 × b: 29,6 cm
BDO40056	Dør h: 55,6 × b: 39,6 cm
BDO50056	Dør h: 55,6 × b: 49,6 cm
BDO60056	Dør h: 55,6 × b: 59,6 cm
BDO60056O	Dør h: 55,6 × b: 59,6 cm for oppvaskmaskin
BDO60065	Dør h: 64,4 x b: 59,6 cm, kun i Bygdøy
BDO20072	Dør h: 71,6 × b: 19,6 cm
BDO27072	Dør h: 71,6 × b: 26,2 cm*
BDO30072	Dør h: 71,6 × b: 29,6 cm
BDO32072	Dør h: 71,6 × b: 31,5 cm*
BDO38072	Dør h: 71,6 × b: 37,6 cm*
BDO40072	Dør h: 71,6 × b: 39,6 cm
BDO45072O	Dør h: 71,6 × b: 44,6 cm for oppvaskmaskin
BDO45072	Dør h: 71,6 × b: 44,6 cm
BDO50072	Dør h: 71,6 × b: 49,6 cm
BDO60072	Dør h: 71,6 × b: 59,6 cm
BDO60072O	Dør h: 71,6 × b: 59,6 cm for oppvaskmaskin
BDO60072OD2	Dør h: 71,6 × b: 59,6 cm for oppvaskmaskin 2 -delt**
BDO60072OD3	Dør h: 71,6 × b: 59,6 cm for oppvaskmaskin 3 -delt**
BDO27091	Dør h: 90,8 × b: 26,2 cm*
BDO30091	Dør h: 90,8 × b: 29,6 cm
BDO38091	Dør h: 90,8 × b: 37,6 cm*
BDO40091	Dør h: 90,8 × b: 39,6 cm
BDO45091	Dør h: 908 × b: 44,6 cm
BDO50091	Dør h: 90,8 × b: 49,6 cm
BDO60091	Dør h: 90,8 × b: 59,6 cm

Frontoversikt

BDO40125	Dør h: 124,5 × b: 39,6 cm
BDO50125	Dør h: 124,5 × b: 49,6 cm
BDO60125	Dør h: 124,5 × b: 59,6 cm
BDO40144	Dør h: 143,6 × b: 39,6 cm
BDO50144	Dør h: 143,6 × b: 49,6 cm
BDO60144	Dør h: 143,6 × b: 59,6 cm

PRØVEDØR

BDO30046	Prøvedør
-----------------	----------

SLETT DØR

BDO40019	Slett dør h: 18,9 × b: 39,6 cm
BDO50019	Slett dør h: 18,9 × b: 49,6 cm
BDO60019	Slett dør h: 18,9 × b: 59,6 cm

DØRER SOM DEKKSIDE

BD117072	Dekkside som front 716 × 1174 mm 2-delt ramme
BD587072	Dekkside som front 716 × 587 mm
BD605072	Dekkside som front 716 × 605 mm
BD924072	Dekkside som front 716 × 924 mm

Kun i Blindleia

GITTER



LG060020	Luftgitter 60 cm i modellens utførelse h: 18,9 cm
-----------------	---

GLASSDØRER MED SPROSSER

GD040072	Glassdør m/sprosser h: 71,6 × b: 39,6 cm
GD050072	Glassdør m/sprosser h: 71,6 × b: 49,6 cm
GD040091	Glassdør m/sprosser h: 90,8 × b: 39,6 cm
GD050091	Glassdør m/sprosser h: 90,8 × b: 49,6 cm
GD040107	Glassdør m/sprosser h: 106,8 × b: 39,6 cm *
GD050107	Glassdør m/sprosser h: 106,8 × b: 49,6 cm
GD040125	Glassdør m/sprosser h: 124,5 × b: 39,6 cm *
GD050125	Glassdør m/sprosser h: 124,5 × b: 49,6 cm

GLASSDØRER UTEN SPROSSER

GL040072	Glassdør u/sprosser h: 71,6 × b: 39,6 cm
GL050072	Glassdør u/sprosser h: 71,6 × b: 49,6 cm
GL040091	Glassdør u/sprosser h: 90,8 × b: 39,6 cm
GL050091	Glassdør u/sprosser h: 90,8 × b: 49,6 cm
GL040107	Glassdør u/sprosser h: 106,8 × b: 39,6 cm *
GL050107	Glassdør u/sprosser h: 106,8 × b: 49,6 cm *
GL040121	Glassdør u/sprosser h: 121,4 × b: 39,6 cm**
GL050121	Glassdør u/sprosse h: 121,4 × b: 49,6 cm**
GL040125	Glassdør u/sprosser h: 124,5 × b: 39,6 cm *
GL050125	Glassdør u/sprosser h: 124,5 × b: 49,6 cm *
GL040140	Glassdør u/sprosser h: 140,6 × b: 39,6 cm**
GL050140	Glassdør u/sprosser h: 140,6 × b: 49,6 cm**

*Leveres ikke i Lista. **Kun i Blindleia, Nordmarka og Lindøya

GLASSDØRER MED X-SPROSSER

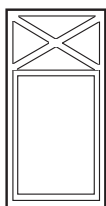

XD040072	Glassdør m/X-spross h: 71,6 × b: 39,6 cm
XD040091	Glassdør m/X-spross h: 90,8 × b: 39,6 cm
XD040107	Glassdør m/X-spross h: 106,8 × b: 39,6 cm
XD040125	Glassdør m/X-spross h: 124,5 × b: 39,6 cm

Leveres i Rondane og Blindleia.

Leveres med tett fylling, kan leveres med glass mot tillegg.

GLASSDØRER MED SORT RAMMEDØR / KLART GLASS

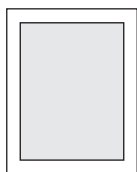

SR040072	Sort rammedør m/glass h: 71,6 × b: 39,6 cm
SR040091	Sort rammedør m/glass h: 90,8 × b: 39,6 cm
SR050072	Sort rammedør m/glass h: 71,6 × b: 49,6 cm
SR050091	Sort rammedør m/glass h: 90,8 × b: 49,6 cm
SR060028	Sort rammedør m/glass h: 27,6 × b: 59,6 cm
SR090028	Sort rammedør m/glass h: 27,6 × b: 89,6 cm
SR050125	Sort rammedør m/glass 124,5 × 49,6 cm

Leveres kun med klart glass.

GLASSDØRER MED SORT RAMMEDØR M / RILLEGLASS

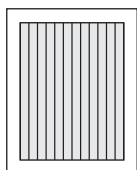

SR050072R	Sort rammedør m/rilleglasss 71,6 × 49,6 cm
SR050091R	Sort rammedør m/rilleglasss 90,8 × 49,6 cm
SR050125	Sort rammedør m/glasss 124,5 × 49,6 cm

SKUFFEFRONTER

SF030016	Skuffefront h: 15,6 × b: 29,6 cm
SF030024	Skuffefront h: 23,6 × b: 29,6 cm
SF030036	Skuffefront h: 35,6 × b: 29,6 cm
SF040014	Skuffefront h: 13,2 × b: 39,6 cm
SF040016	Skuffefront h: 15,6 × b: 39,6 cm
SF040024	Skuffefront h: 23,6 × b: 39,6 cm
SF040028	Skuffefront h: 27,6 × b: 39,6 cm
SF040036	Skuffefront h: 35,6 × b: 39,6 cm
SF050014	Skuffefront h: 13,2 × b: 49,6 cm
SF050016	Skuffefront h: 15,6 × b: 49,6 cm
SF050024	Skuffefront h: 23,6 × b: 49,6 cm
SF050028	Skuffefront h: 27,6 × b: 49,6 cm
SF050036	Skuffefront h: 35,6 × b: 49,6 cm
SF060008	Skuffefront h: 7,7 × b: 59,6 cm
SF060012	Skuffefront h: 11,4 × b: 59,6 cm
SF060016	Skuffefront h: 15,6 × b: 59,6 cm
SF060024	Skuffefront h: 23,6 × b: 59,6 cm
SF060028	Skuffefront h: 27,6 × b: 59,6 cm
SF060036	Skuffefront h: 35,6 × b: 59,6 cm
SF080016	Skuffefront h: 15,6 × b: 79,6 cm
SF080028	Skuffefront h: 27,6 × b: 79,6 cm
SF080036	Skuffefront h: 35,6 × b: 79,6 cm
SF090016	Skuffefront h: 15,6 × b: 89,6 cm
SF090028	Skuffefront h: 27,6 × b: 89,6 cm
SF090036	Skuffefront h: 35,6 × b: 89,6 cm
SF100036	Skuffefront h: 35,6 × b: 99,6 cm
SF120028	SkuffefrontH: 27,6 × b: 119,6 cm

HENGLER

HE000002	Hengsel 110° (klipstype) m/sluttstykke (Standard kjøkken hengsel)
HE000003	Hengsel 170° (klipstype) m/sluttstykke (For 90/90 hjørner)
HE000004	Hengsel for hjørneskap 45° m/sluttstykke (For skråhjørner)
HE000005	Hengsel for dørkobling 90/90 m/sluttstykke (Sammenkobling av dører)
HE000008	Hengsel 95 gr. (klipstype) m/sluttstykke
HE000009	Hengsel 125 gr. (nullutsprang) m/sluttstykke
HE000014	Hengsel 125 gr. nullutsprang for Tip on m/sluttstykke
HE000010	Hengsel 110 gr. Tip on m/sluttstykke
HE000011	Hengsel for hjørneskap 45 gr. Tip on m/sluttst.
HE000012	Hengsel 95 gr. Tip on m/sluttstykke
HE000016	Hengsel 95 gr. for integrert kjøleskap m/sluttstykke
HE000021	Hengsel 95 gr. m/demp og m/sluttstykke, BYGØY

ÅPNINGSBEGRENSER

HE000017	Åpningsbegrenser 104 grader for dobbel liftdoor
HE000018	Åpningsbegrenser 83 grader for dobbel liftdoor
HE000019	Åpningsbegrenser 100 grader for enkel liftdoor
HE000020	Åpningsbegrenser 75 grader for enkel liftdoor
HE000013	Åpningsbegrenser 86 grader for std. hengsel

GREP

HÅNDTAK



GR200052 Håndtak rektangulært, rustfri look cc 128 mm



GR200054 Håndtak rektangulært, sort cc 128 mm



GR100130 Knott rustfritt look Ø28 mm



GR100131 Knott sort Ø28mm



STRAI KJØKKEN AS

Setesdalsveien 240
4618 Kristiansand
post@strai.no
strai.no